



LAGUNA 151-Fusion2

Fusion 2 mod.2022 körfűrész

Használati utasítás



Gyártó

Laguna Tools Inc.

744 Refuge Way, Suite 200 Grand Prairie, Texas 75050

USA

Telefon: +1 800-234-1976

Weboldal: www.lagunatools.com

Forgalmazó

IGM tools and machines s.r.o.

Ke Kopanině 560, 252 67, Tuchoměřice

Cseh Köztársaság, EU

Telefon: +420 220 950 910

E-mail: sales@igmttools.com

Weboldal: www.igmttools.com

2024-08-05

151-Fusion2 LAGUNA asztali fűrész kézikönyv HU v3.02.01 A4ob



PDF ONLINE
www.igmttools.info





ES MEGFELELŐSÉGI NYILATKOZAT

Mi
(gyártó)

Laguna Tools Inc.
744 Refuge Way, Suite 200, Grand Prairie, TX 75050, USA

Kijelentjük, hogy a termék: körfűrész

Modell neve: Fusion1. Fusion2 & Fusion3

Megfelelnek a vonatkozó európai irányelv alapvető biztonsági követelményeinek: az MD tanúsítvány az EK-típusvizsgálathoz (2006/42/EK) frissített szabványokkal és az LVD megfelelőségi tanúsítvánnyal (2014/35/EU) kiegészítve.

A műszaki dokumentációt az EU-n belül összeállító személy:

Név: IGM nastroje a stroje s.r.o.

Cím: Ke Kopanine 560, Tuchomerice, CZ-252 67

Tel.: +420 220 950 910

E-mail: sales@igmttools.com

A felhasználónak be kell tartania az útmutatóban és a műszaki telepítési dokumentumokban megadott telepítési és csatlakoztatási utasításokat.

Ezek a következő szabványokon alapulnak:

- EN ISO 19085-1:2021
Faipari gépek. Biztonság. 1. rész: Általános követelmények.
- EN ISO 19085-9:2020
Faipari gépek - Biztonság - 9. rész: Asztali körfűrészek (tolóasztallal és anélkül)

Ő felel a dokumentációért: Termékmenedzsment, Laguna Tools Inc.

Név Stephen Stoppenbrink / vezérigazgató

Funkció

A meghatalmazott személy aláírása

Dátum : 01.07.2024

Helyszín : Laguna Tools Inc.

744 Refuge Way, Suite 200, Grand Prairie, Texas 75050, USA

Telefon: +1 949 474-1200

Fax: +1 949 474-0150



HU - magyar

Használati utasítás (az eredeti útmutató gépi fordítása)

Kedves Ügyfél,

Köszönjük a vásárlását, és üdvözljük az IGM **Laguna Tools** Tulajdonosok Csoportjában. Tudjuk, hogy ma számtalan faipari márka van a piacon, és nagyra értékeljük, hogy az IGM Laguna Tools gépét választotta. Minden Laguna Tools gépet gondosan az ügyfél igényeit szem előtt tartva terveztek meg. A Laguna Tools gyakorlati tapasztalatainak köszönhetően folyamatosan innovatív és professzionális gépek létrehozásán dolgozik. Olyan gépeket, amelyek műalkotások létrehozására inspirálnak, és amelyekkel öröm dolgozni.

Tartalomjegyzék

1. Megfelelőségi nyilatkozat	4
1.1 Garancia	4
2. A kézikönyvről	4
3. A gép specifikációja	4
3.1 A gép alkatrészei	4
3.2 Műszaki adatok	4
4. Általános munkavédelem	5
4.1 A gép használata	5
4.2 Munkaterület	5
4.3 Személyes biztonság	5
4.4 A gép használata	6
4.5 Megjegyzés a biztonsági jellemzőkről	6
4.6 Óvintézkedések a fűrészelemekkel kapcsolatban	7
4.7 A visszarúgás okai és a kapcsolódó veszélyek	7
4.8 Biztonsági figyelmeztetés a fűrészszel való munkavégzéshez	7
4.9 Elektromos vezetékek	8
4.10 Földelés	8
4.11 Értesítés	8
4.12 Megjegyzés a gép biztonságáról és helyes használatáról	8
5. Gépalkatrész leírása	9
5.1 Ellenőrzés	9
6. A gép beállítása	10
6.1 A gép átvétele és kicsomagolása	10
6.2 A szállítmány tartalma	11
6.3 Az egyes részek áttekintése	12
6.4 A gép beállítása	12
6.5 Az asztali betét beszerelése/eltávolítása	15
6.6 Biztonsági berendezések beszerelése/eltávolítása	15
6.7 A fűrészlap cseréje	17
7. Gépi módosítások	19
7.1 A hosszirányú vonalzó beállítása	19
7.2 A szögvonalzó beállítása	21
7.3 A táblázat kiigazítása	21
7.4 Döntés és tengelybeállítás	23
7.5 A biztonsági berendezések beállítása	26
7.6 Anyagadagolók	27
8. A vágások típusai	28
8.1 Hosszanti szelvény	28
8.2 Szögletes hosszmetset	28

8.3 Kisebb munkadarabok hosszirányú vágása	28
8.4 Keresztmetszet	28
8.5 Szögletes keresztmetszet	29
8.6 Ferde vágás	29
9. Karbantartás	30
9.1 A fűrészegység alkatrészeinek térképe	30
10. Hibaelhárítás	31
11. Kapcsolási rajz és alkatrészjegyzék	32

1. Megfelelőségi nyilatkozat

Kijelentjük, hogy ez a termék megfelel a jelen kézikönyv 2. oldalán felsorolt irányelveknek és szabványoknak.

1.1 Garancia

Az IGM tools and machines s.r.o. mindig arra törekszik, hogy minőségi és hatékony terméket szállítson. A garancia alkalmazása az IGM nástroje a stroje s.r.o. vonatkozó feltételeinek függvénye.

2. A kézikönyvről

E kézikönyv célja, hogy alaposan bemutassa az új gép beállítását, karbantartását és beállításait. Az általános biztonsági utasításokon kívül ez a kézikönyv NEM foglalkozik a faipari vagy fémmegmunkáló berendezésekkel, valamint a biztonságos üzemeltetéshez szükséges megfelelő biztonsági óvintézkedésekkel.

Számos szervezet rendelkezik kiadványokkal a gép biztonságos kezeléséről, technikáiról és megfelelő használatáról.

3. A gép specifikációja

3.1 A gép alkatrészei

Professzionális asztali betét (a fűrészre szerelve)

250 mm-es lap (a fűrészre szerelve)

Nyitó ék (a fűrészre szerelve)

Szögvonalzó (a fűrész oldalán)

Tartozéktartók (a fűrészre szerelve)

Hosszirányú vonalzó

Lemezborító

A tengelykulcsok

Szerelőkulcsok

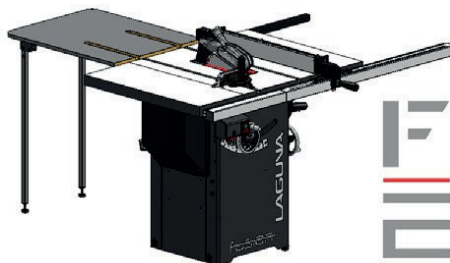

3.2 Műszaki adatok

Tápellátás	230 V / 50 Hz / 1 fázis
Motortípus	Aszinkron váltakozó áramú motor TEFC kondenzátorral
Felvett teljesítmény	1550 W
Teljesítmény	1200 W
Motor fordulatszám	2850 rpm
Áram maximális terhelésnél	7,5 A
Indító kondenzátor	200 µF
Kondenzátor	35 µF
Kapcsoló típusa	Mágneses túlterhelésvédelemmel
Teljesítményátvitel	Tengelyszíj 142J FJ
Tápkábel	2 m / H07RNF
Dugó	CEE 7/7

Általános

Alaprajz (hosszúság x szélesség)	503 x 520 mm
A gép méretei (HxSxM)	1663 x 1652 x 1081 mm
Csomagolási méretek (HxSxM)	1130 x 1200 x 1190 mm
- 1/2 Fadóboz	1130 x 1100 x 1190 mm
- 2/2 Kartondoboz	1370 x 110 x 105 mm
A gép súlya	160 kg
Szállítási súly	200 kg
Elszívás	100 mm, min. 934 m3/h

Súlyozott hangnyomásszint LpA	72,6 dB
Súlyozott hangteljesítményszint LwA	88,4 dB

A fűrész specifikációi

Kerékátmérő	250 mm
Tárcsaszorító	30 mm
A tengely fordulatszám	3800 rpm
A tárcsa elforgatása	az óramutató járásával ellentétes irányban
Maximális vágási szélesség	914,4 mm jobbra (1320,8 mm hosszabbítással), 355 mm balra
Max. vágási magasság 90°-ban	79 mm
Maximális vágási magasság 45°-ban	56 mm
Tárcsadőlés	45° balra, 3° tengelybeállítás
Az asztal méretei (H x S)	792 x 1118 mm
Az asztal méretei bővítéssel (HxS)	792 x 1935 mm
Szögvonalzó horony	19 és 23 mm, T horony
A hosszirányú vonalzó típusa	Rugalmas vonalzó excentrikusan állítható vonalzóval
A vonalzó méretei (H x S x M)	670 x 80 x 17 mm
A fűrészlapbetét típusa	Professzionális asztali betét
A betét méretei (HxSxM)	372 x 104,5 x 13 mm
Munkamagasság (talaj – asztal)	887 mm

4. Általános munkavédelem

Megjegyzés: Olvassa el az összes biztonsági utasítást. A biztonsági utasítások figyelmen kívül hagyása a gép károsodásához és a kezelő és a közelben állók súlyos sérüléséhez vezethet. Őrizze meg az összes figyelmeztetést és utasítást a későbbi hivatkozáshoz.

4.1 A gép használata

Az asztali fűrész és a vonalzó kizárólag a következő célokra használható:

- Laminált és nem laminált anyagok (pl.: forgácslap, MDF, lécs...)
- tömör fa
- Gipszkarton, furnér megfelelő rögzítő eszközzel
- Méretstabil műanyagok (hőre lágyuló, hőre lágyuló műanyagok). Ezeknek az anyagoknak a vágása általában nem jelent kockázatot a por, a forgács és a termikus bomlástermékek szempontjából.

Eszközközök:

- A kiválasztott fűrészlapnak alkalmasnak kell lennie az adott munkafeladathoz és az adott anyaghoz.
- A fűrészhez csak mikroszemcsés keményfém fogazású pengék alkalmasak 250 mm átmérőig, 30 mm-es befogási lyukmérettel.
- A fűrészben nem szabad nagysebességű acélból vagy króm-vanádiumból készült pengéket használni.
- A fűrészlapoknak és rögzítőeszközöknek meg kell felelniük az EN 847-1: 2013 szabványnak.

A fűrészüzem helye:

- A gép nem alkalmas kültéri használatra, illetve nedvességnek vagy robbanásveszélynek kitett helyiségekben való használatra.
- A gépet megfelelő elszívórendszerrel kell használni.
- Alkalmas környezeti hőmérséklet: + 10 °C és + 35 °C között.
- Megfelelő tengerszint feletti magasság: 1000 m-ig.
- Páratartalom: 35 °C-on nem haladhatja meg az 50 %-ot.
- A rendeltetésszerű használat magában foglalja az általunk meghatározott üzemeltetési, karbantartási és javítási feltételek és a kézikönyvben szereplő biztonsági információk betartását is.
- Az asztali fűrész csak olyan személyek használhatják, szerelhetik össze és karbantarthatják, akik ismerik a gépet és tisztában vannak a veszélyekkel.
- A vonatkozó balesetvédelmi előírásokat és egyéb általánosan elfogadott műszaki biztonsági szabályokat be kell tartani.
- A javításokat csak erre felhatalmazott személy végezheti. Csak eredeti pótalkatrészek használhatók. A nem eredeti pótalkatrészek használata által okozott károkat nem vállalunk garanciát.

Figyelmeztetés: A gépet tilos olyan környezetben használni, ahol robbanásveszély áll fenn!

4.2 Munkaterület

- Tartsa a gépet gyermekek és a gép kezelését nem ismerő személyek számára elérhetetlen helyen. Ne engedje, hogy a gépet vagy a tápkábelt járókelők megérintsék. A munkahelyen csak a gép kezelője tartózkodhat.
- Tartsa a munkafelületet tisztán és jól megvilágítva. A tisztátalan munkafelület korlátozhatja a gép használatát és sérülést okozhat.
- Gondoskodjon arról, hogy a munkaterület biztonságos legyen, és ne legyen hozzáférhető képzetlen személyek és gyermekek számára. Ha lehetséges, zárja le a gépeket és a munkaterületeket, és minden gépet hagyjon kihűzva.
- A gépet vagy annak alkatrészeit ne tárolja vagy dobja el nedves, nedves vagy veszélyes területeken. Soha ne működtesse a gépet nedves vagy nedves környezetben; komoly áramütés veszélye áll fenn. Az ilyen környezetnek való kitettség a gép károsodását vagy a kezelő sérülését eredményezheti. Ne üzemeltesse a gépet gyúlékony folyadékok vagy gázok jelenlétében.
- Ne üzemeltesse a gépet gyúlékony folyadékok vagy gázok jelenlétében. A gép szikrákat termel, amelyek meggyújthatják a port vagy a füstöt.

4.3 Személyes biztonság

- Legyen óvatos, figyeljen arra, hogy mit csinál, és használja a józan esztét, amikor elektromos szerszámokkal dolgozik. Ne használjon elektromos szerszámokat vagy gépeket, ha fáradt vagy kábítószert, alkoholt vagy gyógyszer hatása alatt áll. Egy pillanatnyi figyelmen kívül hagyás súlyos sérülést okozhat.
- Viseljen védőruházatot. Viseljen védőszemüveget. Az olyan védőfelszerelések, mint a porvédő maszk, a csúszásmentes biztonsági cipő, a sisak vagy a fülvédő, megfelelő körülmények között használva csökkentik a sérülés valószínűségét.
- Kerülje el a gép véletlen elindítását. Mielőtt csatlakoztatja a tápegységhez, győződjön meg arról, hogy a kapcsoló nincs bekapcsolt állapotban.
- Bekapcsolás előtt távolítsa el a gép felületéről a kulcsokat vagy szerszámokat. Ha bekapcsoláskor bármilyen szerszámot vagy

tartozékot a gépen hagy, az sérülést okozhat.

- Ne hajoljon a gép fölé. Munka közben mindig tartsa meg a megfelelő egyensúlyt, és ne hajoljon a gép fölé. Váratlan helyzetekben jobban tudja majd irányítani a gépet.
- Viseljen megfelelő ruházatot. Ne viseljen bő ruházatot vagy ékszereket. Tartsa távol haját és ruházatát a mozgó alkatrészektől. A mozgó alkatrészek megragadhatják a laza ruhát, ékszereket vagy hosszú haját.
- Ha van lehetősége a gépet elszívó és hasonló eszközökhöz csatlakoztatni, győződjön meg róla, hogy megfelelően csatlakoztatva vannak ezekhez a rendszerekhez. Az elszívás használata csökkenti a műhelyben a porral kapcsolatos kockázatokat.
- Még ha hozzá is szokott a géppel való munkához, legyen éber. A gondatlan használat a másodperc tört része alatt súlyos sérülést okozhat.
- A legfontosabb dolog az, hogy ismerje a gépét. Olvassa el és értse meg a géphez mellékelt használati utasításokat és címkéket. Ismerje meg a gép használatát, korlátait és a gép használatából eredő veszélyeket.
- Viseljen védőszemüveget. Egyes gépek használata nem csak védőszemüveget, hanem további arcvédelmet is igényel. Ismerkedjen meg a védőruházat megfelelő használatával.
- Viseljen hallásvédőt. Egyes gépek magas zajszinten működnek. A sérülések elkerülése érdekében mindig viseljen hallásvédőt.
- Védekezzen az áramütés ellen.
- Kerüljön minden fizikai érintkezést a földelt felületekkel és az elektromos veszélyt jelentő géprészekkel.
- Kerülje el a gépek véletlen elindítását.
- Győződjön meg róla, hogy a hálózati kapcsoló "ki" állásban van, mielőtt csatlakoztatja a tápegységhez.
- Ne távolítsa el a biztonsági elemeket. Az olyan gépelemek, mint a hasító ék, a fűrészlapfedél, a nyomófésűk, az adagolók stb. a gépen vannak, hogy a sérülésveszélyt minimalizálják. Hagyja ezeket az alkatrészeket a helyükön, hacsak nem állnak rendelkezésre biztonságosabb tartozékok.
- Mindig legyen éber, és a gépnek szentelje 100%-os figyelmét. A szabályok be nem tartása a gép kezelőjének vagy a közelben állóknak súlyos sérülését okozhatja.
- Ne hagyatkozzon a biztonsági berendezésekre. A gép kezelője 100%-ban felelős saját biztonságáért. A géphez mellékelt védő- és biztonsági berendezések nem elegendőek a biztonság garantálásához.
- Rendszeresen ellenőrizze a gép alkatrészeinek állapotát és sérülését. Minden használat előtt győződjön meg arról, hogy a gép vagy annak alkatrészei nem sérültek meg, illetve nem áll fenn a sérülés veszélye. Ha a gépen vagy egy alkatrészen sérülést fedez fel, azonnal hagyja abba a munkát, és az alkatrész cseréjéig vegye ki a gépet a forgalomból.
- Megjegyzés: Minden javítást képzett személyzetnek kell elvégeznie.
- Megjegyzés: A javításhoz csak eredeti Laguna Tools alkatrészeket használjon az IGM-től. Más alkatrészek kárt okozhatnak a gépben vagy sérülést okozhatnak.
- Megjegyzés: Csak az ajánlott tartozékokat használja. Más tartozékok a gép károsodását vagy sérülést okozhatnak.

4.4 A gép használata

- Ne használja erőszakkal a szerszámokat. A tervezett feladathoz a megfelelő szerszámokat és gépet használja. A megfelelő gép vagy szerszám jobban és biztonságosabban végzi el a munkát.
- Ne használja a gépet, ha a kapcsoló nem működik.
- Minden olyan elektromos szerszám, amelyet nem lehet a kapcsolóval működtetni, veszélyes, és meg kell javítani.
- Mielőtt bármilyen beállítást elvégezne, tartozékot cserélne vagy tárolna, húzza ki az áramforrásból és/vagy vegye ki az akkumulátort, ha az lecsatlakoztatható. Ezek az óvintézkedések csökkentik a véletlenszerű indítás kockázatát.
- Tartsa a gépet gyermekek elől elzárva, és ne engedje, hogy a gépet vagy a jelen használati utasítást nem ismerő személyek kezeljék. A gép képzetlen felhasználók kezében veszélyes.
- A gépek és tartozékok karbantartása. Ellenőrizze, hogy a mozgó alkatrészek megfelelően vannak-e beállítva vagy rögzítve, és hogy nem sérültek-e meg. Ha a gép meghibásodik, további használat előtt javíttassa meg.
- Sok balesetet a gép rossz karbantartása okoz.
- Tartsa a vágószerszámokat élesen és tisztán. A megfelelően karbantartott, precíz élű szerszámok kisebb valószínűséggel akadnak el, és könnyebben kezelhetők.
- Használja a gépet és tartozékait a jelen használati utasításnak megfelelően, figyelembe véve a munkakörülményeket és az elvégzendő munkát.
- A gép rendeltetésétől eltérő munkára való használata sérülésekhez vagy a gép károsodásához vezethet.
- Tartsa a gép fogantyúit tisztán, szárazon, olaj- és zsírmentesen. A csúszós fogantyúk és fogófelületek megakadályozzák a gép biztonságos kezelését és irányítását váratlan helyzetekben.
- Tartsa be a gép ajánlott sebességét. A gép jobb és biztonságosabb munkát végez, ha a megfelelő sebességgel működik.
- Használja a megfelelő eszközöket a munkához. Ismerje a gép képességeit és korlátait. Egyszerűen fogalmazva, ne próbáljon meg "négyzetes munkadarabot betolni egy kerek lyukon".
- Rögzítse megfelelően a munkadarabot. Minden faipari és fémmegmunkálási munkánál a munkadarabot a kezelőnek megfelelő bilincsek és feszítők segítségével megfelelően rögzítenie kell. Mindig használjon szorítót vagy csővázát, ha van ilyen. Használatuk biztonságosabb, mint a munkadarab kézzel történő tartása.
- Ennél a gépnél csak egy helyes adagolási irány létezik. Ne tolja a munkadarabot a rossz előtolási irányba.
- Soha ne hagyja a gépet felügyelet nélkül futni.
- Ne hagyja a gépet egyedül futni, amíg az teljesen le nem áll. Ha a gép felügyelet nélkül marad, válassza le a gépet az elektromos hálózatról.
- Rendszeres karbantartás. A tiszta és biztonságos munkavégzés érdekében csak éles és tiszta szerszámokat használjon.
- Kövesse a tartozékok kenésére és karbantartására vonatkozó utasításokat. Rendszeresen ellenőrizze a gép kábeleit, és javíttassa meg őket, ha megsérültek. Rendszeresen ellenőrizze a hosszabbítókábeleket, és sérülés esetén cserélje ki őket. Munka közben tartsa a kezét tisztán és olaj- vagy zsírmentesen.
- Világítás. Biztosítsa a műhely és a gép megfelelő megvilágítását.
- Szívás. A gépet használat közben a forgács és a por eltávolítása érdekében elszívó rendszerhez kell csatlakoztatni.

4.5 Megjegyzés a biztonsági jellemzőkről

- Ne távolítsa el a biztonsági elemeket. A burkolatoknak működőképesnek és megfelelően felszereltnek kell lenniük. A meglazult, sérült vagy nem megfelelően működő védőburkolatot meg kell javítani vagy ki kell cserélni.
- Minden vágásnál mindig használjon fűrészlapvédőt és fűrészvágó éket. A biztonsági funkciók csökkentik a sérülés vagy a gép károsodásának kockázatát a fűrészszel végzett vágás során.
- Bekapcsolás előtt győződjön meg arról, hogy sem a kitekerülő ék, sem a pengézet nem ér hozzá magához a pengéhez. Ezen

alkatrészek érintkezése működés közben veszélyt okozhat.

- Állítsa be a nyitó éket a kézikönyvben található utasítások szerint. A helytelen távolság, elhelyezés és igazítás hatástalan kitékerési éket eredményezhet.
- A megfelelő működéshez a kitekerceselő éknek vágás közben érintkeznie kell a munkadarabbal. A kitekerceselő ék nem garantálja a visszarúgás elleni védelmet, ha túl kicsi darabokat vágnak a fűrészzen, és nem érik el. Ebben az esetben a kitekerő éknek nincs módja a visszarúgás megakadályozására.
- Használja a megfelelő tárcsát a fejlesztő ékkel. Ahhoz, hogy a befogó ék megfelelően működjön, a fűrészlap átmérőjének meg kell egyeznie a megfelelő befogó ékkel; a fűrészlap testének vékonyabbnak kell lennie, mint a befogó ék vastagsága, és a fűrészlap vágási szélességének szélesebbnek kell lennie, mint a befogó ék vastagsága.

4.6 Óvintézkedések a fűrészelemekkel kapcsolatban

- Veszély: soha ne tegye az ujjait a lemez közelébe. Egy pillanatnyi figyelmetlenség vagy elcsúszás súlyos sérülést okozhat.
- A munkadarabokat csak a forgás irányával szemben helyezze be a vágásba. Ha a munkadarabot az asztal felett a fűrészlap forgásával megegyező irányban vágja, akkor a munkadarabot és az Ön kezét is behúzhatja a vágásba.
- Hosszirányú vágásnál soha ne használja a szögvonalzót a munkadarab előtolásához. Ne használja a hosszirányú vonalzót ütközőként, amikor a szögvonalzót keresztirányú vágásnál használja. A munkadarabnak a hossz- és a szögvonalzóval történő egyidejű előtolása növeli az elakadás vagy a visszarúgás valószínűségét.
- Hosszirányú vágáskor a munkadarabot a vonalzó és a fűrészlap közé helyezze az alkatrész mögé. Ha a fűrészlap és a vonalzó közötti távolság több mint 150 mm, használja az adagolót. Ha 50 mm-nél kisebb, használja az előtolólemez.
- A "meghosszabbított karok" és hasonló tartozékok biztonságos távolságban tartják a kezét a fűrészlaphoz képest.
- Csak a gyártó által szállított vagy a gyártó utasításainak megfelelően gyártott etető tartozékokat használjon. Ezek az adagolók elegendő távolságot biztosítanak a kéz és a penge között.
- Soha ne használjon sérült vagy megrövidített adagolót. A sérült adagoló kicsúszás esetén kárt okozhat Önnek és a gépének.
- Határozottan ne "kézzel" végezzen el semmilyen feladatot. Mindig használjon vonalzót a vágáshoz és a munkadarab vezetéséhez. A "kézzel" azt jelenti, hogy vonalzó helyett csak a kezét használja a munkadarab fogására és vezetésére. A kézi vágás rossz vágáshoz, visszarúgáshoz és elakadáshoz vezet.
- Soha ne döntse meg vagy húzza át a forgó tárcsát. A fűrész fölé hajolás, pl. egy munkadarabért, sérüléshez vezethet.
- Tartsa a fűrész élén túlnyúló hosszabb munkadarabokat, hogy azok párhuzamosak maradjanak. A túl hosszú vagy túl széles munkadarabok hajlamosak megdőlni vagy elfordulni, ami miatt elveszítheti az irányítást a munkadarab felett, ami sérüléshez vagy a visszarúgás veszélyéhez vezethet.
- Egyenletes sebességgel juttassa be a munkadarabot a vágásba. Ne csavarja vagy hajlítsa a munkadarabot vágás közben. Ha a gép vagy a munkadarab elakad, azonnal válassza le a gépet az áramforrásról, és szüntesse meg az elakadást.
- Ha a fűrész a munkadarab megakasztja, az visszarúgás vagy a motor túlterhelésének veszélyét okozhatja.
- Ne távolítsa el a vágott anyagdarabokat, amíg a fűrész még működik. Az anyag beszorulhat a vonalzó és a fűrészlap közé vagy a fűrészlapvédőbe, és a munkadarab ilyen eltávolítása sérüléshez vezethet. Az anyag eltávolítása előtt kapcsolja ki a fűrész, és várja meg, amíg a fűrészlap leáll.
- Ha 2 mm-nél kisebb vastagságú anyagot vág, használja a megfelelő vonalzót. A túl vékony munkadarab beszorulhat a vonalzó alá, és visszarúgást okozhat.

4.7 A visszarúgás okai és a kapcsolódó veszélyek

- Soha ne álljon közvetlenül a lemez előtt. Mindig a korongnak azon az oldalán álljon, ahol a vonalzó van. A visszarúgás a munkadarabot a közvetlenül a tárcsa előtt álló gépkezelőre löheti nagy sebességgel.
- Soha ne hajoljon a fűrész fölé azzal a szándékkal, hogy megfogja a munkadarabot. Véletlen érintkezés történhet a fűrészlappal, vagy a visszarúgás az ujjakat a fűrészlapba húzhatja.
- Soha ne fogja vagy szorítsa a vágandó munkadarabot. A vágott darab fogása vagy nyomása visszarúgást okozhat.
- Igazítsa a hosszanti vonalzót a tárcsával párhuzamosan. A rosszul igazított vonalzó helytelenül tarthatja a munkadarabot, és visszarúgást okozhat.
- Legyen különösen óvatos, ha összeszerelt, láthatatlan illesztésekkel rendelkező munkadarabokat vág. A penge elakadhat a munkadarabot összetartó részekben, és visszarúgást okozhat.
- Megjegyzés: a fenti biztonsági figyelmeztetés csak azokra a gépekre vonatkozik, amelyeknél a tervezés és az utasítások szerint hasonló vágások megengedettek.
- Tartsa a nagyméretű munkadarabokat tartozékokkal, hogy megakadályozza a munkadarab elakadását és a visszarúgást. A nagyméretű munkadarabok saját súlyuk alatt hajlamosak elcsavarodni. A támasztékoknak a munkadarabot teljes hosszában meg kell tartaniuk.
- Különösen óvatosnak kell lennie, ha olyan csavart, csomós vagy nem szabványos munkadarabokat vág, amelyeknek nincs egyenes élük, amely a vonalzó mentén vezethet. A csavart, nem szabványos vagy csavart munkadarab instabil, és szabálytalanságot okoz a penge vágásában, elakadást és visszarúgást.
- Soha ne vágjon egynél több munkadarabot a fűrészsel. A fűrész elakadhat az egyik munkadarabon és visszarúgást okozhat.
- Amikor a fűrész újraindítja a munkadarabba helyezett pengével, a pengét középre kell helyezni a bevágásban, hogy a fogak ne ütközzenek az anyagba. A penge beleakadna a munkadarabba, megemelné azt, és visszarúgást okozna.
- Tartsa a szerszámokat tisztán, élesen és pontosan. Soha ne használjon hullámos pengéket vagy törött vagy letört fogú pengéket. Az éles és pontos szerszámok minimálisra csökkentik az elakadást, a visszarúgást és a pontatlanságot.

4.8 Biztonsági figyelmeztetés a fűrészsel való munkavégzéshez

- Mindig kapcsolja ki az asztali fűrész, és húzza ki a tápkábelt, amikor fűrészlapot cserél, vagy amikor a fűrészlap ékét vagy a fűrészlapvédőt állítja be, vagy amikor a gépet felügyelet nélkül hagyja. A megelőző intézkedésekkel megelőzhető a balesetek.
- Soha ne hagyja a motort felügyelet nélkül. Kapcsolja ki a gépet, és ne hagyja el a gépet, amíg az le nem jár. A felügyelet nélkül hagyott fűrész ellenőrizhetetlen veszélyt jelent.
- Helyezze a fűrész jól megvilágított, sík padlójú helyre. A fűrész olyan helyen kell elhelyezni, ahol nemcsak a fűrész, hanem a különböző méretű munkadarabok számára is elegendő hely van. A fűrész szűk, sötét helyen és egyenetlen, csúszós padlón történő elhelyezése sérülést vagy a gép károsodását eredményezheti.
- Rendszeresen tisztítsa meg és távolítsa el a port a fűrész felületéről és környékéről a szívó segítségével. A felgyülemlett fűrészpor gyúlékony és spontán meggyulladhat.
- A fűrész rögzíteni kell. A rögzítetlen fűrész váratlanul elmozdulhat vagy felborulhat.

- A fűrész bekapcsolása előtt távolítsa el a fűrészport és a szerszámokat stb. az asztalról. Az asztalon lévő rendetlenség elvonhatja a kezelő figyelmét, vagy elakíthatja a fűrészlapot.
- Mindig a megfelelő méretű és alakú szorítókorongot használja. A tengelyre nem illeszkedő tárcsák bekapcsoláskor ellenőrizhetetlenek és veszélyesek lesznek a kezelőre és a gépre egyaránt.
- Soha ne használjon sérült vagy nem megfelelő tartozékokat a penge rögzítéséhez (csavarok, anyák, alátétek). Az egyes laprögzítő tartozékok kifejezetten ehhez a fűrészhez és annak biztonságos használatához készültek.
- Soha ne lépjen a fűrészre, ne használja a fűrész zsámolyként. A fűrész felborulhat, vagy elkaphatja a fűrészlapot.
- Győződjön meg róla, hogy a lemez a megfelelő irányban van-e beszerelve. Ne tápláljon csiszoló- vagy keféskorongokat a fűrészbe. A pengék nem megfelelő rögzítése vagy a nem megfelelő tartozékok használata sérülésekhez vezethet.

4.9 Elektromos vezetékek

- A dugasznak illeszkednie kell a konnektor típusához. Soha ne módosítsa a dugót. Ne használjon adaptereket. A nem módosított és egymáshoz illeszkedő dugók kiküszöbölik a sérülésveszélyt.
- Először válassza le a tápegységet.
- Bármilyen módosítás, csere vagy szervizelés előtt válassza le a gépet az áramforrásról.
- Tápegység. A gépet 230V/50Hz/1 fázisú áramellátáshoz tervezték.
- Az elektromos alkatrészek és csatlakozások beállításához forduljon szakképzett villanyszerelőhöz. Ennek elmulasztása a gép károsodását vagy áramütést okozhat.
- Dugó. Előfordulhat, hogy az Ön által megrendelt gép nem rendelkezik dugóval az eltérő nemzetközi szabványok miatt. A gépet csak szakképzett villanyszerelő csatlakoztathatja.
- Vigyázzon, nehogy megsérüljön a kábel. Védje a kábelt az éles élek vagy mozgó gépalkatrészek okozta sérülésektől. A sérült kábelek növelik az áramütés veszélyét.
- Hosszabbító kábelek. A hosszabbító kábelek használata előtt konzultáljon szakképzett villanyszerelővel. Azonnal javítsa meg a hosszabbító kábel bármilyen sérülését.
- Ha a műhelyen kívül dolgozik a géppel, használjon megfelelő IP-besorolású hosszabbító kábelt. Ez megakadályozza az áramütést.
- Ha a készülék nedves környezetben való használata elkerülhetetlen, használjon túlfeszültség-védővel ellátott tápegységet. Használata csökkenti a sérülésveszélyt.
- Elektromos védelem. A felhasználó csak túlfeszültség-védelemmel ellátott konnektoráramkörhöz csatlakoztathatja a gépet.

4.10 Földelés

- A gép megfelelő földelése csökkenti az áramütés veszélyét.
- Kerülje a földelt felületekkel, például csövekkel és radiátorokkal való érintkezést. A földelt tárgyakkal való érintkezés növeli az áramütés veszélyét.
- Ne állítsa be a dugót. Ne távolítsa el a dugó egyetlen részét sem.
- Csak háromvezetékes hosszabbító kábeleket használjon. Ne használjon kétvezetékes hosszabbító kábeleket.
- A gépet csak megfelelően földelt áramkörhöz csatlakoztassa.

4.11 Értesítés

Megjegyzés: Mielőtt csatlakoztatja a készüléket a tápforráshoz, győződjön meg arról, hogy a feszültség megegyezik a készülék címkéjén feltüntetett feszültséggel. Ellenőrizze azt is, hogy a tápegység megfelelő megszakítóval és dugóval van-e felszerelve a helyi elektromos előírásoknak megfelelően. Kétség esetén ne csatlakoztassa a gépet. Ha a gépet a címkén feltüntetett feszültségtől eltérő feszültséggel használja, az a gép elektromos alkatrészeinek károsodásához vezethet, amelyre ezt követően a garancia nem terjed ki.

FIGYELMEZTETÉS: A csiszolás, vágás, fúrás és egyéb munkafolyamatok során keletkező por egy része olyan vegyi anyagokat tartalmaz, amelyekről ismert, hogy rákot, születési rendellenességet vagy egyéb reprodukciós károsodást okoznak. Néhány példa ezekre a vegyi anyagokra:

- Ólomfestékből származó ólom.
- Kristályos szilícium-dioxid téglából, cementből és más falazóanyagokból.
- Arzén és króm a vegyileg kezelt faanyagból.



Az expozíció kockázata attól függően változik, hogy milyen gyakran végez ilyen típusú munkát. Az ilyen vegyi anyagoknak való kitettség csökkentése érdekében dolgozzon jól szellőző helyen, és használjon jóváhagyott védőfelszerelést, például olyan arc- vagy porvédő maszkot, amelyet kifejezetten a mikroszkopikus részecskék kiszűrésére terveztek.







4.12 Megjegyzés a gép biztonságáról és helyes használatáról

A Laguna Tools által gyártott, az IGM Tools and Machines Ltd. által szállított gépek helyes használat esetén biztonságosak, és a CE tanúsítvánnyal együtt megfelelnek a gépek biztonságos használatára vonatkozó európai szabványoknak is. A Laguna Tools és az IGM semmilyen módon nem vállal felelősséget a termék használata során bekövetkező sérülésekért vagy halálesetekért. Az Ön személyes biztonsága 100%-ban az Ön felelőssége, és a termék használata 100%-os figyelmet igényel.

Ha bizonytalan a helyes eljárást illetően egy készülő munkához, NE folytassa, amíg nem lép kapcsolatba a Laguna Tools vagy az IGM Tools and Machinery céggel. Itt tanácsot tudunk adni a gép helyes használatáról.

E kézikönyv célja, hogy alaposan bemutassa az új gép beállítását, karbantartását és beállításait. Az általános biztonsági utasításokon kívül ez a kézikönyv NEM foglalkozik a faipari vagy fémmegmunkáló berendezésekkel, valamint a biztonságos üzemeltetéshez szükséges megfelelő biztonsági óvintézkedésekkel. Számos szervezet rendelkezik a gép biztonságos kezelésével, technikáival és megfelelő használatával kapcsolatos kiadványokkal:

	Figyelmeztetés Az alábbi szimbólumok felhívják a figyelmet a helyes biztonsági eljárások betartására a gép használata során.
	Tartsa az ujjait biztonságos távolságban a fűrészlaptól.
	Környezetvédelem: az elektromos termékeket nem szabad vegyes hulladékkal együtt ártalmatlanítani. A megfelelő újrahasznosító központban újrahasznosítani. Újrahasznosítással kapcsolatos információkért forduljon a helyi hatóságához vagy a kereskedőhöz.

	Viseljen porvédő maszkot vagy légzőkészüléket.
	Viseljen szemvédőt.
	Viseljen hallásvédőt.
	A javítás előtt válassza le a tápellátásról.
	Használat előtt olvassa el az összes utasítást és a használati útmutatót.
	Viseljen munkakesztyűt.

5. Gépkatrész leírása

1. Start / Stop
2. Hosszirányú vonalzó
3. Elülső vonalzó útmutató
4. Hátsó vonalzóvezető
5. Öntöttvas asztal hornyokkal
6. Mozgatható kerekkel ellátott alap
7. A tengelymagasság-szabályozó kerék
8. A tengely dőlésszögű vezérlőkerék
9. Szívó torok
10. Motorburkolat
11. Asztalbetét
12. Lemez
13. Lemezborító
14. Nyitó ék
15. Kulcs
16. Feeder
17. Szögvonalzó

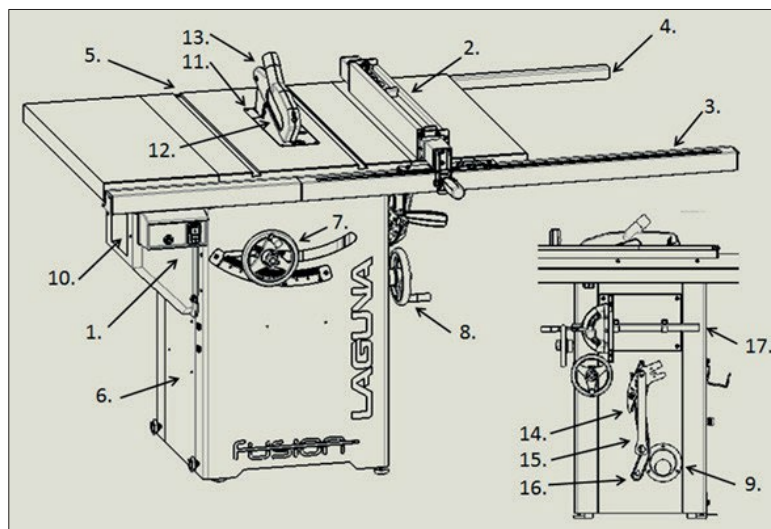

5.1 Ellenőrzés

Start/Stop/Biztosíték

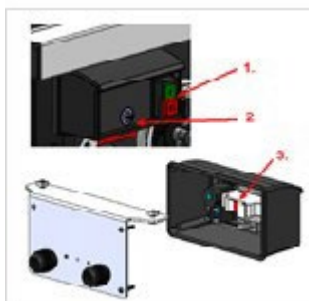

1. Mágneskapcsoló
2. Biztosíték
3. Túlterhelés elleni védelem

FIGYELMEZTETÉS: A biztosíték cseréje előtt mindig kapcsolja ki a gépet és válassza le a hálózatról.

A tárcsa magasságának beállítása

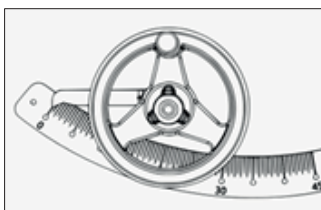

A tengely magasságának beállítása a vágási magasságot állítja be. A vezérlőkerék magasságbeállító retesszel van ellátva. A vezérlőkerék mögött

egy uralkodó. Az óramutató járásával megegyezően felfelé, az óramutató járásával ellentétesen lefelé.

FIGYELMEZTETÉS: NE PRÓBÁLJA MEG MEGBABRÁLNI A LEZÁRT KÉREKET.

A tárcsa megdöntése

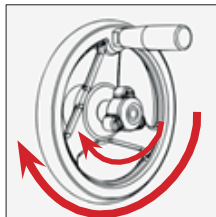

A dőlésszabályozó a talp jobb oldalán található. A dőlésrögztítő közepén található. Az óramutató járásával megegyező irányban balra, az óramutató járásával ellentétesen jobbra.

FIGYELMEZTETÉS: NE PRÓBÁLJA MEG MEGBABRÁLNI A LEZÁRT KERÉKET.

Kar a vonalzó reteszeléséhez

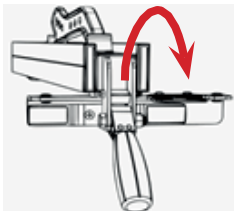

A hosszirányú vonalzó excenterrel történő rögzítése szilárdan rögzíti a vonalzót bárhol a hosszvonalon.

6. A gép beállítása

Legyen óvatos: a gép nagyon nehéz. A gép működtetéséhez legalább két emberre van szükség.

Megjegyzés: NE csatlakoztassa a készüléket a hálózathoz, amíg a gépet teljesen össze nem szerelte. Ne módosítsa a fűrész, és ne szereljen be alkatrészeket, amíg a fűrész be van kötve a tápellátásba.

Megjegyzés: Az összeszerelés során felmerülő problémák és balesetek elkerülése érdekében olvassa el a teljes kézikönyvet.

6.1 A gép átvétele és kicsomagolása

Ha a szállítás következtében bármilyen sérülés keletkezik, kérjük, jegyezze fel az egyes sérüléseket a csomagolólapon, vagy utasítsa vissza a küldeményt.

Azonnal hívja fel azt a boltot, ahol a gépet vásárolta.

ELŐKÉSZÍTÉS ÉS TÁROLÁS A csomagolás során óvintézkedéseket kell tenni a korrózió és az ütődések ellen. A gépet -25~55°C környezeti hőmérsékleten tárolja. A szállítás és tárolás során ügyeljen arra, hogy a gépet ne tegye ki esőnek, és ne sérüljön meg a csomagolás.

Legyen óvatos a gép szállításakor vagy kezelésénél, és bizza ezt a tevékenységet az ilyen típusú tevékenységre kiképzett szakképzett személyzetre!

A gép be- és kirakodásakor ügyeljen arra, hogy a gép ne üsse el a személyt vagy tárgyat! A gép súlyának megfelelően válassza ki a megfelelő szállítási lehetőséget.

Győződjön meg arról, hogy a szállítóeszköz minimális teherbírása megfelel a gép súlyának.

SZÁLLÍTÁS KICSOMAGOLÁS ELŐTT

A gépet alapfelszereltségként egy nagyméretű fadobozba csomagoljuk. A képen egy jármű látható a gép könnyű szállítása és



csomagolása érdekében.

ELÉRHETŐSÉG

1. Vegye át a fűrész.
2. Csavarja ki a csavarokat a szállítási dobozból.
3. Emelje le a ládát a raklapról.
4. Ellenőrizze az összes alkatrészt.
5. Törölje le a védőolajat.

A fűrészüzem átvétele



Ebben az állapotban a gépeket a gyárból szállítják.

Csavarja ki a csavarokat a dobozból



Egy fúrógép vagy Phillips csavarhúzó segítségével csavarja ki a csavarokat a doboz aljából. Ezeket a csavarokat el lehet dobni.

Emelje le a dobozt a fűrészről



Két emberre van szükség egy doboz raklapról való leemeléséhez. A fűrész tartozékokkal együtt dobozokban kerül forgalomba. Megjegyzés: A betét, a fűrészlap és a fűrészlap már be van szerelve a fűrészbe. A többi tartozék (szögvonalzó, pengevágó kulcs) a dobozban vagy az alaplap oldalán található.

Ellenőrizze a csomag tartalmát



1. Vonalzót, kulcsokat, adagolót, pengefedél szerelvényt
2. Rövid profilú vonalzó, szerelőkulcs-készlet
3. A profil hosszú része.

Törölje le a tartósító olajat



Vegye le a védőcsomagolást, és törölje le a tartósító olajat egy ronggyal.

Figyelmeztetés: az olajjal átitatott ruha komoly tűzveszélyt jelenthet. Megfelelő módon szabaduljon meg tőle.

Ajánlás: a munkafelület tisztán tartása és a rozsdá elleni védelem érdekében javasoljuk, hogy használjon megfelelő védőviaszt. Ez csökkenti a működés közbeni sűrűlőaszt is. A rozsdá eltávolításához használjon megfelelő termékeket.

Megjegyzés: A gép öntöttvas és acél alkatrészei korrózió elleni tartósító olajjal vannak kezelve, a gép üzembe helyezése előtt ezeket az alkatrészeket műszaki alkohollal vagy műszaki benzinnel zsírtalanítani kell.

6.2 A szállítmány tartalma

Vonalzót
Feeder
Lemezborító
Telepítőszerzőszámok
Vonalzótartók (A vonalzótartók esetleg már fel vannak szerelve a gép alapjára.)

Hátsó profil 2
Elülső profil 2
Szerelési alkatrészek

Hátsó profil 1
Elülső profil 1

A gépre telepítve
Asztalbetét
Nyitó ék
250 mm-es tárcsa
Szögvonalzó
Kulcs
Tartozéktartók
Asztalbővítés

Megjegyzés: A vonalzó elülső profilja két részből áll - hosszú és rövid. A hátsó profil szintén két részből áll - hosszú és rövid.
Megjegyzés: Biztonsági okokból ezt a gépet nem a penge bal oldalához való vonalzóval együtt áruljuk. Ez nem hiányzó alkatrész.

6.3 Az egyes részek áttekintése

Az Ön új gépét már nagyrészt egy ISO 91001 tanúsítvánnyal rendelkező gyárban szerelték össze, ahol a gépet is gyártották. Néhány alkatrészt a felhasználónak kell összeszerelnie. Kérjük, a gép összeszerelése előtt olvassa el az alábbi ajánlásokat.

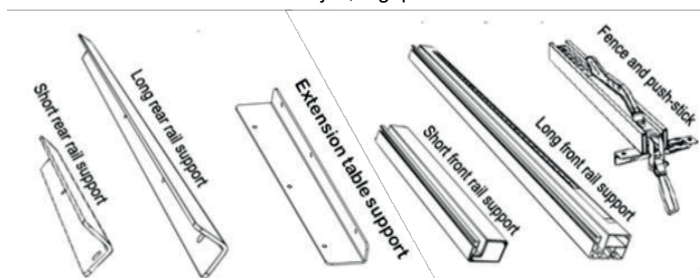

A vonalzó rövid hátsó profilja
A vonalzó hosszú hátsó profilja
Hátsó bővítés támogatása
Rövid vonalzó elülső profil
Hosszú vonalzó elülső profil
Hosszirányú vonalzó adagolóval

Lemezborító



M8x1,5 + alátét + alátét + anya

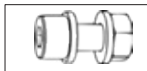

8x1,5 négyzet alakú csavar + alátét + anya



Tartozéktartók

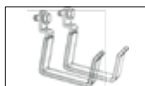

6.4 A gép beállítása

1. Csavar a vonalzó hátsó rövid profiljára
2. Csavar a vonalzó hátsó hosszú profiljára
3. Igazítsa a hátsó profilt és húzza meg
4. Helyezze be a t-nyílású csavarokat az asztal elülső részén.
5. Helyezze be a vonalzó elülső profiljának hosszú részét.
6. Helyezze be a vonalzó elülső profiljának rövid részét.
7. A két rész összekapcsolása
8. Igazítsa mindkét első profilt a tárcsához
9. Igazítsa és rögzítse
10. Vonalzó beillesztése
11. A fűrész stabilitását az alapon található állítható magasságú lábakkal állítsa be.

1. Csavar a hátsó rövid profilra

Használja a mellékelt csavarkulcsot és inbuszt, és óvatosan csavarja be a (2) csavart, az alátéteket és az anyákat a vonalzó rövid első vezetőjébe és a bal oldali asztal hátuljára. **NE HÚZZON MEG:** Hagyja lazán ezeket a csavarokat, és várjon, amíg az összes profilrész

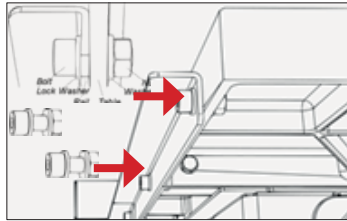

rögzül.

2. Csavar a hátsó hosszú profilra

Ismételje meg az 1. lépést a vonalzó elülső profiljának hosszabbik részéhez a csavarok (3), alátétek és anyák segítségével. Szerelje össze az 1. lépéssel megegyező módon. **MEGJEGYZÉS:** Ha még nem csavarozta be a vonalzótartókat, akkor most megetheti.

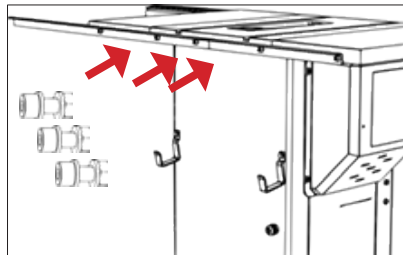

3. Igazítsa a hátsó profilt, húzza meg

Ismételje meg az 1. lépést a vonalzó elülső profiljának hosszabbik részéhez a csavarok (3), alátétek és anyák segítségével. Kövesse az 1. lépés ábráját. **MEGJEGYZÉS:** Ha még nem csavarozta be a vonalzótartókat, akkor most megetheti.

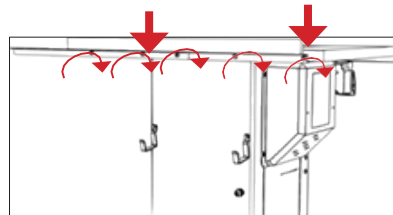

4. Helyezze be a T-csavarokat előlről az asztalba.

Húzza meg a négyszögletes fejű csavarokat (5), az alátéteket (5) és az anyákat (5), de ne húzza túl. Néhány fordulat elegendő. Készítsen elő (2) vonalzóprofil.

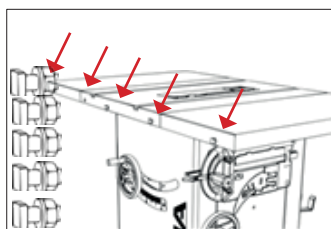

5. Elülső hosszú profil beillesztése

Helyezze be a vonalzó hosszú elülső profilját. **NE húzzuk meg:** Hagyjuk lazán ezeket a csavarokat, és várjuk meg, amíg a profil minden része rögzítésre kerül.

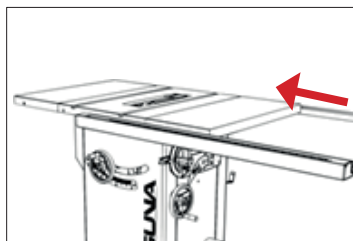

6. Rövid profil behelyezése kapcsolóval

Csúsztassa a vonalzóprofil rövid részét az első négyzetes fejű csavarra. **FONTOS:** A vonalzóprofil két részének összeszerelése előtt helyezze be a kapcsoló rögzítésére szolgáló szerelvényt. **NE HÚZZA MEG.**

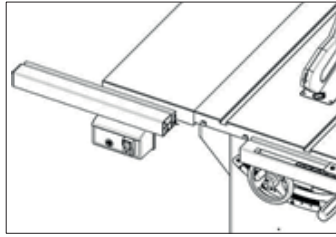

7. Hasonlítsa össze a két részt

Igazítsa egymáshoz a vonalzóprofil elülső részeit, és illessze össze őket az összekötő tüskék segítségével.

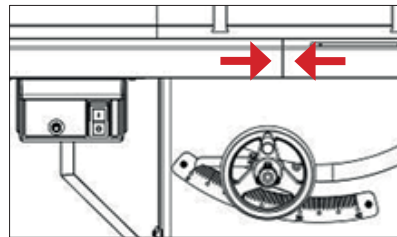

8. Igazodjon a tárcsához

Igazítsa egymáshoz a vonalzóprofil elülső részeit, és illessze össze őket az összekötő tüskék segítségével.

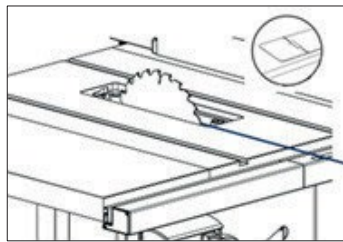

9. Igazítsa ki az elülső profilt, húzza meg

Egy második személy segítségével igazítsa az elülső profilt az asztalhoz a profil laza részének élével. Nyomja meg a peremet, miközben a két részt erősen összetartja. Ezzel egyidejűleg rögzítse a csavarokat

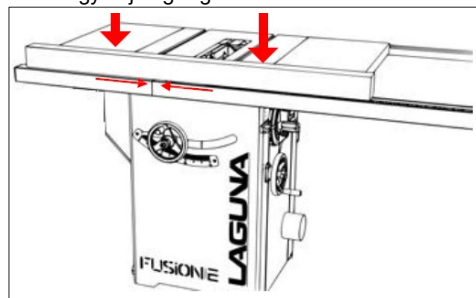

10. Vonalzó beillesztése

Helyezze a vonalzót a fűrészre az elülső részével, majd a hátsó részével. Győződjön meg róla, hogy a reteszelőkar nyitott helyzetben van, mielőtt a vonalzót az asztalra helyezi.



11. Hasonlítsa össze a fűrész helyzetét

A fűrész stabilitásának összehasonlításához használja az alap alján található két állítható lábat. A bal oldali kisebb reteszelőcsavarok a fűrész mozgatásához szükséges kerekek reteszelését szabályozzák.

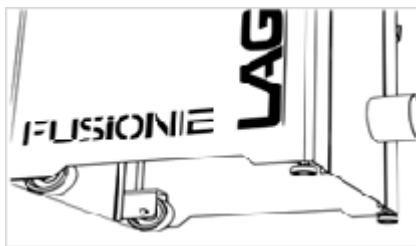

12. OPCIONÁLIS. Rögzítse a gépet a talajhoz

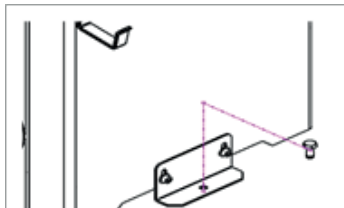

Rögzítse a gépet a padlóhoz a csavarok és a lemez segítségével.

6.5 Az asztali betét beszerelése/eltávolítása

1. Húzza ki a fűrész a tápegységéből!
2. Helyezze be az asztali betétet a hátoldalával.
3. Szűrje be a teljes beillesztést a táblázatba.
4. Rögzítse a betétet excentrikus rögzítéssel.
5. A kukacok segítségével igazítsa a betét helyzetét a táblázathoz képest.

Megjegyzés: A fűrészhez egy asztali betétet mellékelnek. A betétet a gyárból vágják ki. Emiatt a fűrészben a vágás után szennyeződések lehetnek.

Az asztali betét beszerelése

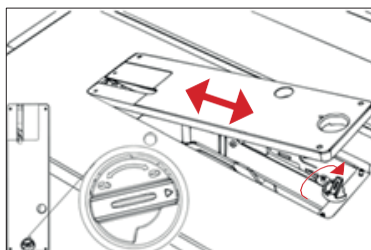

FIGYELMEZTETÉS: GYŐZŐDJÖN MEG RÓLA, HOGY A FÜRÉSZ NINCS BEDUGVA A TÁPEGYSÉGBE. A bélés eltávolításakor vagy beszerelésakor ki kell oldania a bélészárat. Ezután helyezze be a betét hátulját az asztalba, majd az elejét.

A betét igazítása



A kukacok segítségével beállíthatja a betét helyzetét az asztalhoz képest.

Megjegyzés: Győződjön meg róla, hogy az asztalbetét az asztal szintje alatt van. Az asztalnál magasabban elhelyezkedő betét akadályozhatja a munkadarab adagolását, sérülést okozhat, vagy növelheti a visszarúgás valószínűségét.

6.6 Biztonsági berendezések beszerelése/eltávolítása

- A: Fűrészlap
- B: A kitekerceselő ék kioldó mechanizmusa
- C: A kitekerceselő ék kioldásának karja
- D: Nyitó ék
- E: Lemezbortó

F: A lemez paramétereinek kitöltése

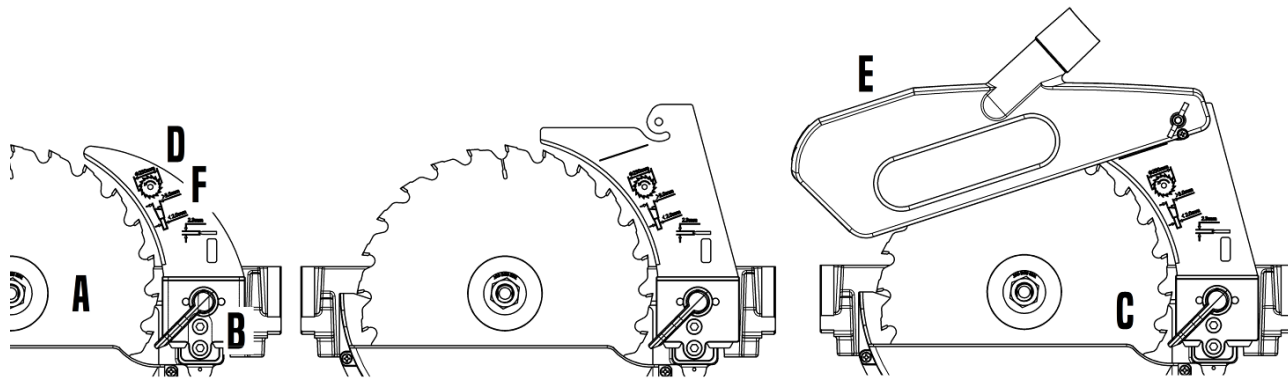

A fejlődő ékkel kapcsolatos adatok

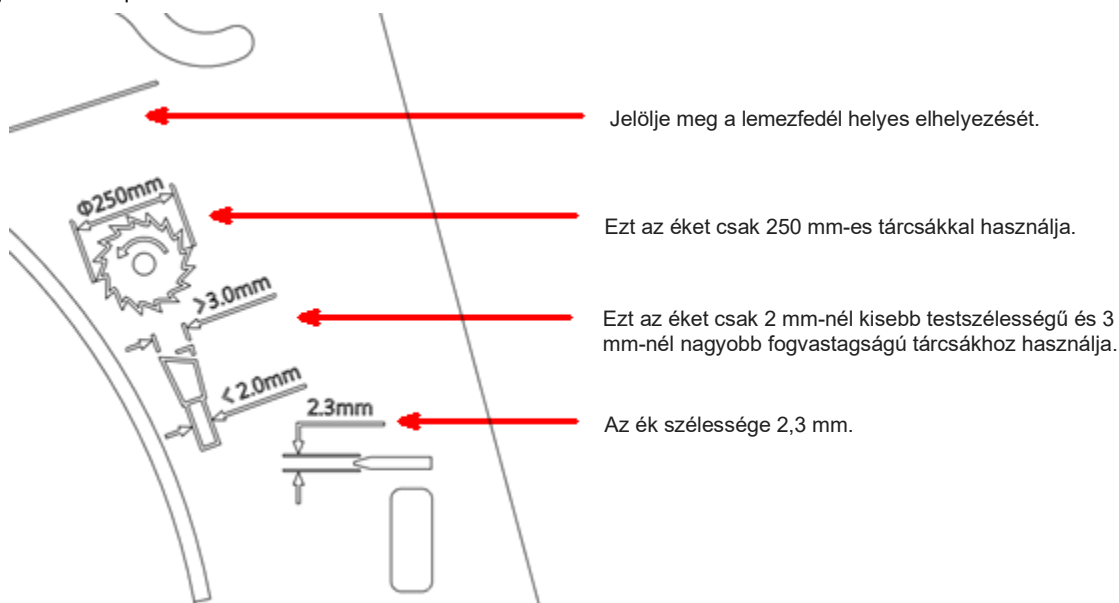

Megjegyzés: A Lagunától eltérő ékeket nem teszteltünk a géppel. Ezért óva intünk attól, hogy más márkájú tartozékokat használjon. A sérülésveszély csökkentése érdekében csak a Laguna által ajánlott tartozékokat szabad ezzel a termékkel használni.

• Megjegyzés a lemezen

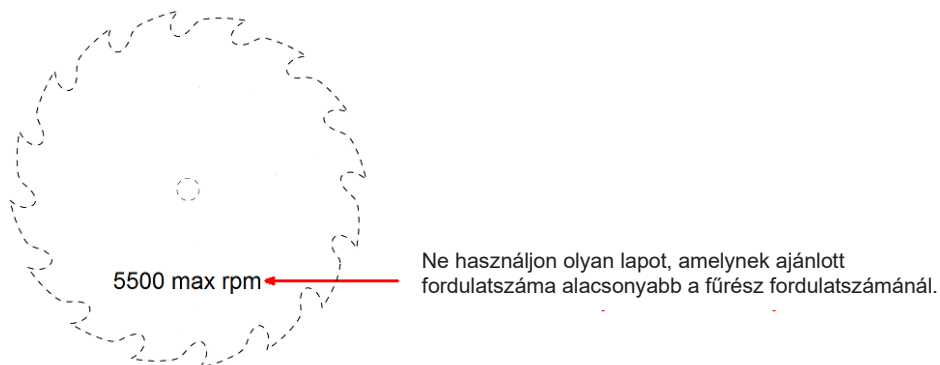

A keverő ék beépítése

1. Húzza ki a fűrész a tápegységből!
2. Győződjön meg arról, hogy az ékzár ki van-e reteszelve.
3. Helyezze be a kitékereslő éket a fedéllel együtt.
4. Győződjön meg róla, hogy az ék helyesen van-e behelyezve.
5. Zárja be a keverő éket.
6. Helyezze vissza a táblázatbetétet.

FIGYELMEZTETÉS: Ha a penge nem egy vonalban van a fejlesztő ékkel, állítsa be a jelen kézikönyv Gépbeállítások című szakasza szerint.

3. Helyezze be a keverő éket



FIGYELMEZTETÉS: GYŐZŐDJÖN MEG RÓLA, HOGY A FÚRÉSZ NINCS BEDUGVA A TÁPEGYSÉGBE. A betét eltávolítása és a reteszelőszerkezet kinyitása (a szürke kar felemelése) után helyezze be a fűrészlapot a furatba.

4. Helyezze be a szorító bal oldalán



Óvatosan helyezze be az éket a lyukba, és nyomja meg. Győződjön meg róla, hogy az ék szilárdan ül a lyukban, és teljesen benyomódott a szorító szerkezetbe. Fogja meg az éket, a másik kezét pedig tartsa szabadon a rögzítéshez.

5. Zárjon a szürke karral



Bal kezével tartsa erősen az éket, és jobb kezének hüvelykujjával rögzítse az ékbilincset.

6. Helyezze vissza a táblázatbetétet



Emelje fel a lemezfedelelet, és helyezze be az asztali betétet. Zárja be a betétet.

FIGYELMEZTETÉS: Győződjön meg arról, hogy az ütőékek egy szintben vannak a pengével. Ha nem vízszintes, állítsa be a jelen kézikönyv Gépbeállítások című szakasza szerint.

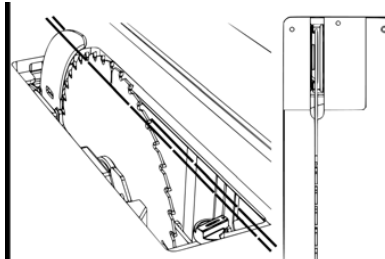

6.7 A fűrészlap cseréje

1. Húzza ki a fűrészlapot a tápegységből!
2. Távolítsa el a pengeszűrészt, a kitékereselő éket és az asztali betétet.

3. Állítsa a penge dőlését 0 fokra és rögzítse.
4. Húzza ki a fűrészlapot a lehető legmesszebbre.
5. Kapcsolja be a fűrészlapot (piros kar).
6. Csavarja le a tengelyanya anyját.
7. Vegye ki vagy helyezze be a lemezt.

MEGJEGYZÉS: Győződjön meg róla, hogy a fűrészlap fogai a fűrész eleje felé mutatnak (a képen látható módon).

2. Távolítsa el minden tartozékot



FIGYELMEZTETÉS: GYŐZŐDJÖN MEG RÓLA, HOGY A FÜRÉSZ NINCS BEDUGVA A TÁPEGYSÉGBE. Az anyához való hozzáféréshez távolítsa el a fűrészről az összes védőburkolatot.

3. Állítsa a dőlésszöget nullára



Állítsa a tárcsa dőlését 0 fokra, és rögzítse a kerék mozgását, hogy megakadályozza a tárcsa elmozdulását a tárcsa eltávolítása vagy beszerelése közben.

4. Húzza ki a lemezt a lehető legmesszebbre.



5. Kapcsolja be a tárcsát



6. Távolítsa el a karimát és az anyját



7. Gépi módosítások

A Laguna gépét gyárilag úgy állították be, hogy működjön, de érdemes kétszer is ellenőrizni a gépet, hogy megbizonyosodjon a biztonságos működésről.

7.1 A hosszirányú vonalzó beállítása

A vonalzó felszerelése:

A vonalzónak a lemez jobb oldalán kell lennie. Ebben a helyzetben a vonalzó szabadon mozgatható. A vonalzót soha nem szabad a lemez bal oldalán használni.

1. Húzza ki a fűrész a tápegységből!
2. Fogja meg a vonalzót mindkét kezével úgy, hogy a reteszelés ki van oldva.
3. Helyezze be a vonalzót a profilba.
4. Ellenőrizze a zárat, és szükség szerint állítsa be.

3. Helyezze a vonalzót a horonyba



A vonalzó és a zárókar megtartása közben emelje fel a kart a zár kinyitásához. Helyezze be a vonalzót a vezetőbe.

4. Ellenőrizze a reteszelést

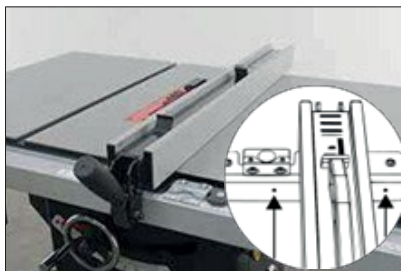

A vonalzót a penge jobb oldalán bárhová behelyezheti. Ha problémái vannak a rögzítéssel, állítsa be az elülső profilban lévő csavarokat.

A skála (vonalzó) beállítása:

A skálát a vonalzóprofil minden egyes eltávolítása vagy az asztal beállítása után újra kell állítani. A pontos vágás érdekében a vonalzó újra kell állítani.

1. Húzza ki a fűrész a tápegységből!
2. Hozza a vonalzót a koronghoz.
3. Engedje el a nagyítót.
4. Szükség szerint állítsa be
5. Húzza meg a nagyító csavarjait.

2. Helyezze a vonalzót a horonyba



FIGYELMEZTETÉS: GYŐZŐDJÖN MEG RÓLA, HOGY A FÜRÉSZ NINCS BEDUGVA A TÁPEGYSÉGBE. Húzza ki a pengét, és csúsztassa hozzá a vonalzót, ez nem érhet a pengéhez. A megfelelő távolság biztosítása érdekében helyezzen egy összehajtogatott papírdarabot a penge és a vonalzó közé.

4. Állítsa be a vonalzó keresőjét



Lazítsa meg a nagyító csavarjait egy Phillips csavarhúzóval (ne vegye ki a nagyítót). Állítsa be a nagyítót, és húzza meg a csavarokat. **MEGJEGYZÉS:** Ha a nagyítóüveg beállítása nem elegendő a vonalzó visszaállításához, olvassa el a Gép összeszerelése című fejezet 8. lépését.

Megjegyzés: A hosszanti vonalzón 2 nagyító található, hogy az anyag szélességét az alumíniumprofil helyzetének megfelelően - függőleges vagy álló helyzetben - beállíthassa.

A vonalzó csúszó elemeinek beállítása:

Előfordulhat, hogy a vonalzó csúszó elemeit be kell állítania. A vonalzóknak 1-3 mm távolságra kell lennie az asztaltól. Így elkerülheti az asztal megkarcolását és a vékony munkadarabok beakadását a vonalzó alá.

1. Húzza ki a fűrészelt a tápegységből!
2. Nyissa ki a vonalzót.
3. Az inbus segítségével állítsa be a vonalzó elülső részének magasságát.
4. A billentyűvel állítsa be a vonalzó hátuljának magasságát.

3. Az elülső rész beállítása



Az elülső rész magasságának beállításához a mellékelt inbuszal emelje vagy csökkentse a profillal érintkező nejlonszavart.

4. A hátsó rész beállítása



A hátsó rész magasságának beállításához lazítsa meg a beállított magasságot rögzítő hatszögletű anyát. Állítsa be a pozíciót, és húzza meg a hatlapú anyát.

Egy hosszanti vonalzó és egy korong összehasonlítása:

A fűrészelt csak akkor használja, ha a vonalzó a pengével párhuzamosan van beállítva. **MEGJEGYZÉS:** Ha az ebben a fejezetben szereplő összehasonlítások nem segítenek, olvassa el az Asztal beállítása című fejezetet: Az asztal és a vonalzó összehangolása: A pengének párhuzamosan kell állnia az asztallal (az asztalon lévő hornyokkal) ahhoz, hogy a vonalzó a pengével párhuzamosan legyen beállítva.

1. Húzza ki a fűrészelt a tápegységből!
2. Fordítsa meg a vonalzót.
3. Használja az inbus-t mindkét oldal beállításához.
4. Állítsa be és ellenőrizze a vonalzó helyzetét.

Megjegyzés: A vonalzó és a fűrészlap párhuzamosságát nem feltétlenül kell gyárilag beállítani. Ügyeljen arra, hogy minden lehetséges óvintézkedést megtegyen a munkálatok előtt a fűrészlap és a vonalzó párhuzamosságának összehasonlítására.

2. Helyezze el a vonalzót úgy, hogy hozzáférjen a beállítócsavarokhoz.

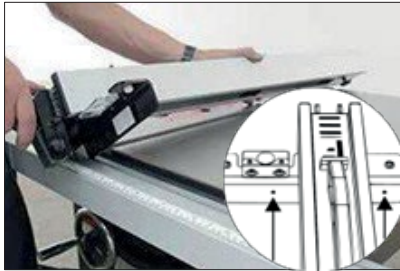

FIGYELMEZTETÉS: GYŐZŐDJÖN MEG RÓLA, HOGY A FŰRÉSZ NINCS BEDUGVA A TÁPEGYSÉGBE. Fordítsa a vonalzót fejfel lefelé, hogy láthassa a nejlonvezetők beállításához szükséges féreglyukakat.

3. Az inbuszkulccsal állítsa be



Állítsa be a csavarokat egy inbusz segítségével. Állítsa be és ellenőrizze a pozíciót.

7.2 A szögvonalzó beállítása

A szögvonalzó $+60^\circ$ és -60° között állítható. A vonalzó fogantyújának meglazításával és a vonalzó elején lévő vezérlőcsavar meglazításával beállítható a kívánt vágási szög. A profilban többféle szög beállításához bevágások találhatók.

A vezetőprofil pontosságának beállítása a horonyban:

A szögvonalzónak az asztali horonyban lévő hézagjának beállításához a vezetőprofilban lévő 2 állítócsavar szolgál. Az asztali horonyban lévő kisebb hézaghoz csak jobban meg kell húzni a csavarokat (minél jobban becsavarja a csavart a profilba, annál feszesebb lesz a vezető). Nagyobb hézag esetén csak lazítsa meg a csavarokat.

7.3 A táblázat kiigazítása

A táblázat és a lemez összehasonlítása:

Jó ellenőrizni a táblázat és a vonalzó összehasonlítását. Ellenőrizheti vonalzóval, inklinométerrel vagy más tartozékokkal.

Oké



Többfunkciós szög. Megjegyzés: Ez a mérési módszer karcolásokat hagyhat a fűrészben.

Jobb



Dőlésmérő a szögmérőn.

Legjobb



A horonyba szerelhető féknyereg.

1. Húzza ki a fűrész a tápegységből!
2. Végezze el az első mérést.
3. Végezzen egy második mérést.
4. Lazítsa meg a három asztali csavart.
5. Szükség szerint állítsa be.

2. Végezze el az első mérést



FIGYELMEZTETÉS: GYŐZŐDJÖN MEG RÓLA, HOGY A FÜRÉSZ NINCS BEDUGVA A TÁPEGYSÉGBE. Távolítsa el minden tartozékot és a betétet az asztról, állítsa a fűrészlapot a legmagasabb pozícióba és mérőlegesen az asztrra. Végezze el az első mérést, körülbelül egy hüvelyknyire a penge fogaitól a képen látható módon.

Végezzen egy második mérést



A vonalzót lassan vezesse végig a hornyon. Mérjen másodszor is, és hasonlítsa össze az első méréssel. Szükség szerint állítsa be az asztrt. A beállítás előtt lazítsa meg a 3 csavart, lásd a 4. lépést.

4. A csavar meglazítása

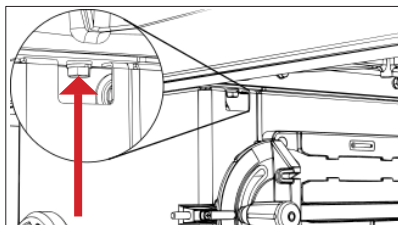

Lazítsa meg a jobb oldalon az asztr és az alap között (a vonalzó tartó felett) lévő csavart.

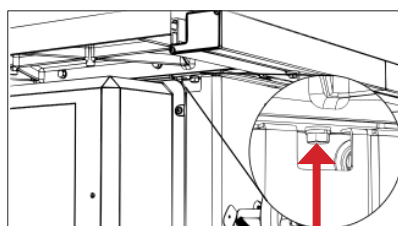

Lazítsa meg a bal oldalon az asztr és az alap között (a motorburkolat felett) lévő csavart.

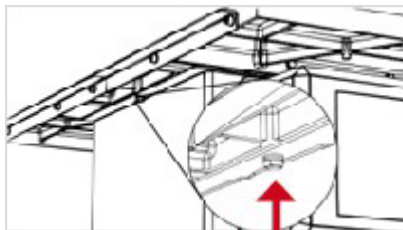

Lazítsa meg a csavart az asztal és az alap között hátul.

Oldalasztalok beállítása és összeszerelése:

Kövesse az alábbi lépéseket az oldalsó asztalok összeszereléséhez és szétszereléséhez. Ez biztosítja, hogy az asztal és az oldalsó asztalok szintben legyenek. Az összeszereléshez két erős támaszra és négy bilincsre van szükség.

1. Húzza ki a fűrész a tápegységből!
2. Rögzítse a bilincseket a támasztékokkal az asztalhoz.
3. Helyezze az oldalsó asztalt a tartóra.
4. Állítsa be és rögzítse az oldalsó asztalt.

Megjegyzés: A bilincsek megkarcolhatják az asztal felületét! Helyezzen egy darab ruhát vagy puha fadarabot az asztal és a bilincs közé.

2. Rögzítse a bilincseket a támasztékokkal az asztalhoz

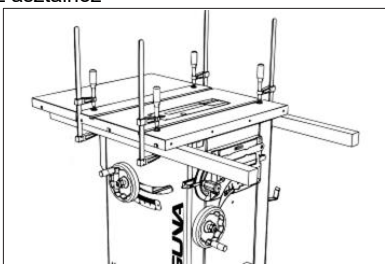

FIGYELMEZTETÉS: GYŐZŐDJÖN MEG RÓLA, HOGY A FÜRÉSZ NINCS BEDUGVA A TÁPEGYSÉGBE. Rögzítse a két fatartót az asztal aljára a képen látható módon. Használjon erős, egyenes deszkákat.

3. Helyezze az oldalsó asztalt a tartóra

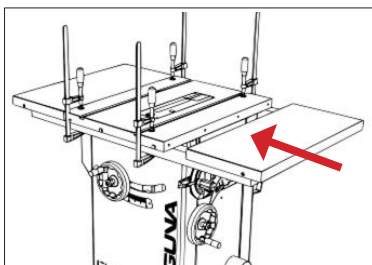

Helyezze az oldalsó asztalt a támasztékokra, és tegye a helyére.

4. Állítsa be és szerelje fel

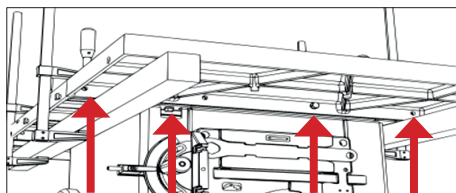

Egy oldalsó asztal összeszereléséhez (4) M10-es csavarra és (4) alátétre van szükség. A csavarok meghúzása előtt győződjön meg arról, hogy az asztal és az oldalsó asztal közötti átmenet síkban van.

7.4 Döntés és tengelybeállítás

A tengely dőléshatárának beállítása:

A dőléshatárokat szögmérővel ellenőrizheti. Ha a tengely dőlésszöge nem 0 és 45 fok között van, állítsa be az alábbiak szerint.

1. Húzza ki a fűrész a tápegységből!
2. Vegye le a motorburkolatot.
3. Vegye le a fedelet a tartozéktartókkal együtt.
4. Keresse meg a csavarokat a dőlésszög beállításához.
5. Szükség szerint állítsa be.
6. Szükség szerint állítsa be a skálát és a mutatót.

Megjegyzés: A fűrész gyári beállítása 0-45 fok közötti balra dőlést határoz meg. Ennek a tartománynak a beállítása azt okozhatja, hogy

a fűrészlap érintkezik az asztalbetéttel. Ennek a tartománynak a beállítását csak 0-45 fok között szabad elvégezni.

2. Vegye le a motorburkolatot

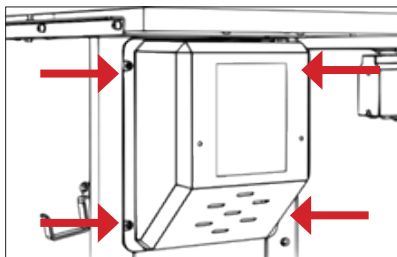

FIGYELMEZTETÉS: GYŐZŐDJÖN MEG RÓLA, HOGY A FŰRÉSZ NINCS BEDUGVA A TÁPEGYSÉGBE. A pengedőlés csavarjához való könnyű hozzáférés érdekében egy Phillips csavarhúzóval távolítsa el a motorburkolatot. A motorburkolatban összesen 4 csavar található.

3. Távolítsa el a fedelet a konzolokkal együtt

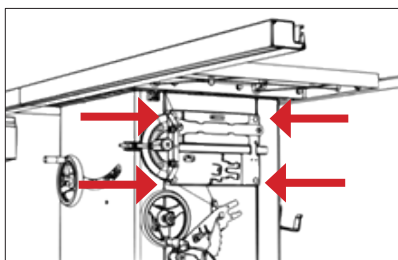

A jobb oldali csavarhoz való könnyű hozzáférés érdekében a tartozéktartókkal ellátott fedelet egy Phillips csavarhúzóval távolítsa el. Összesen 4 tartozékfedél csavar van.

4. Keresse meg a billenőcsavart

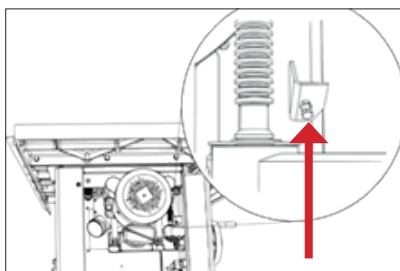

Keresse meg a csavart a dőlésszög beállításához. Óvatosan csavarja be a csavart a dőlésszög növeléséhez.

5. Szükség szerint állítsa be

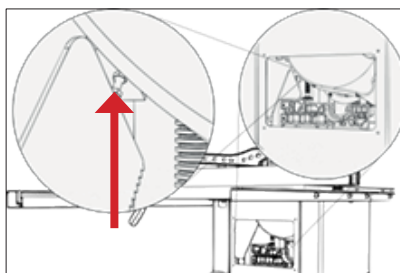

Keresse meg a csavart a dőlésszög beállításához. Óvatosan csavarja be a csavart a dőlésszög növeléséhez.

6. Állítsa be a skálát (szükség szerint)

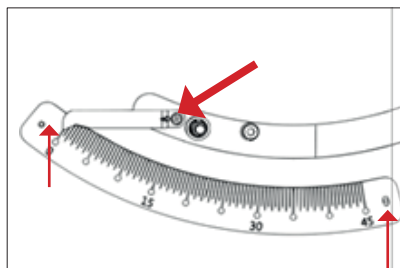

Állítsa be a skálát és a dőlésjelzőt a gépalapon.

Hajtószíj feszítés:

Célszerű gyakran ellenőrizni a szíj feszességet és a fűrész általános teljesítményét. Ha a fűrészlap csúszik, vagy úgy tűnik, hogy nem kap elég energiát, lehet, hogy a szíj nincs megfelelően megfeszítve. A szíj feszítési utasításokat lásd alább.

1. Húzza ki a fűrészt a tápegységből!
2. Vegye le a motorburkolatot.
3. Keresse meg a csavart az öv beállításához.
4. Húzza meg vagy lazítsa meg a motor súlyának segítségével.

Megjegyzés: NE töltse túl a krémet! A motor súlya már kellőképpen megfeszíti a szíjat. A szíjat úgy feszítse meg, hogy ne csússzon.

2. Vegye le a motorburkolatot

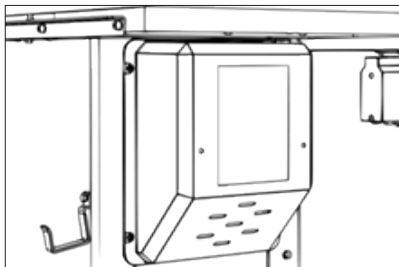

FIGYELMEZTETÉS: GYŐZŐDJÖN MEG RÓLA, HOGY A FÜRÉSZ NINCS BEDUGVA A TÁPEGYSÉGBE. A motorhoz való könnyű hozzáférés érdekében egy Phillips csavarhúzóval távolítsa el a motorburkolatot. A motorburkolatban összesen 4 csavar található.

4. Keresse meg a csavart a szíj beállításához

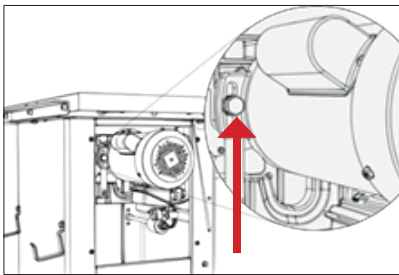

A szíj beállításához először állítsa a tárcsát az asztalra merőleges helyzetbe. Állítsa a tárcsa helyzetét körülbelül 5 cm-re az asztal fölé. Lazítsa meg a szíjbeállító csavart. Miután meglazította, engedje le vagy emelje a motor pozícióját a szíj megfeszítéséhez.

Hajtószíj csere:

1. Húzza ki a fűrészt a tápegységből!
2. Távolítsa el minden asztali betétet, tárcsát és egyéb tartozékot.
3. Vegye le a motorburkolatot.
4. Távolítsa el a porvédő fedelet.
5. Lazítsa meg a szíjbeállító csavart, és a motor felemelésével oldja ki a szíjat.
6. Vegye le az övet. **MEGJEGYZÉS:** előfordulhat, hogy a tengely helyzetét is le kell engednie, hogy hozzáférjen a szíjhoz.
7. Cserélje ki a szíjat.

Megjegyzés: NE töltse túl a krémet! A motor súlya már kellőképpen megfeszíti a szíjat. A csúszás megakadályozása érdekében húzza meg kellőképpen.

5. Lazítsa meg a szíjbeállító csavart

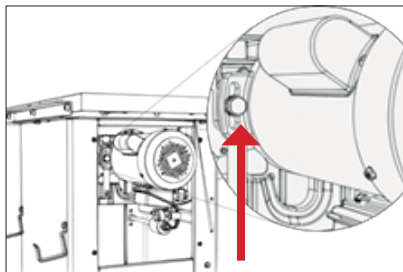

FIGYELMEZTETÉS: GYŐZŐDJÖN MEG RÓLA, HOGY A FÜRÉSZ NINCS BEDUGVA A TÁPEGYSÉGBE. **MEGJEGYZÉS:** A fűrész a képen az asztal nélkül látható. NE TÁVOLÍTSA EL A FÜRÉSZASZTALT. A szíjat az asztal eltávolítása nélkül is könnyen beállíthatja vagy kicserélheti.

Hozzáférés az övhöz

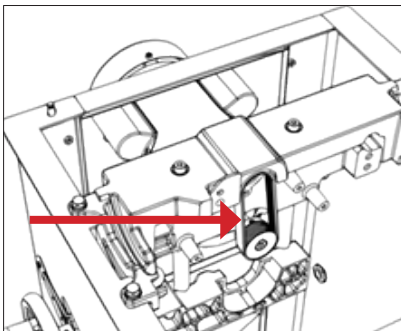

7.5 A biztonsági berendezések beállítása

A keverő ék és a szívószerkezet rögzítési mechanizmusának módosítása (biztonsági intézkedések):

A nyitó éknek és a tárcsafedélnek pontosan egy vonalban kell lennie a tárcsával a megfelelő működéshez. Megjegyzés: Ha az ékzár karja nem zárható, vagy túlságosan mereven mozog, állítsa be a zár hátulján lévő csavart. El kell távolítani a motorburkolatot.

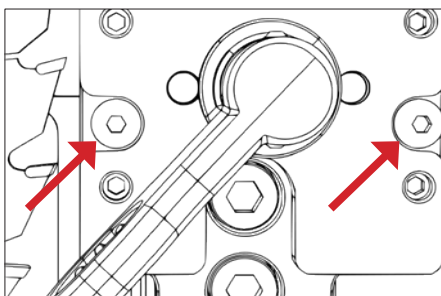

Lazítsa meg a középső csavarokat. Ez a két csavar tartja a mechanizmust a beállítócsavarok és a tengely között.

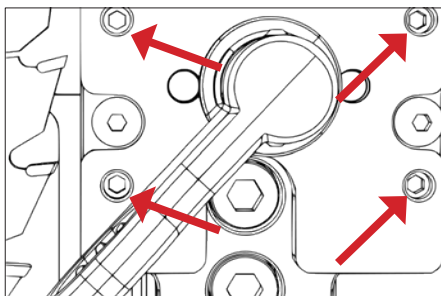

Szükség szerint állítsa be a beállítócsavarokat, és javítsa ki a rosszul beállított éket és a tárcsafedélet. Állítsa be fokozatosan és ellenőrizze.

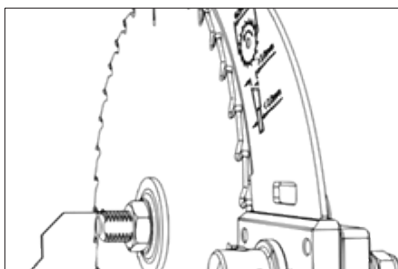

Az ék a beállítás során finoman mozog. ELLENŐRIZZE AZ ÖSSZES ALKATRÉSzt, MIELŐTT BÁRMILYEN MUNKÁT VÉGEZ A FŰRÉSZEN.

A keverő ék beállításai:

A tárcsa cseréje után mindig ellenőrizze a kitekereselő ék helyes helyzetét! A fejlesztő éknek a tárcsától való távolsága 3 és 8 mm között kell lennie. A fejlesztő ék legmagasabb pontjának legalább 2 mm-re kell lennie a fűrészlap legmagasabb fogától. A kitekerő éknek legalább 0,2 mm-rel vastagabbnak kell lennie, mint a fűrészlapnak.

A gép bekapcsolása előtt győződjön meg arról, hogy a lemez jól rögzítve van!

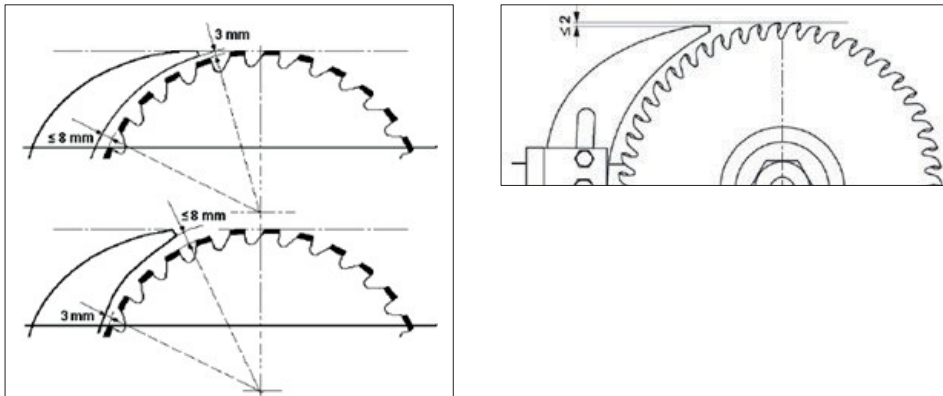

Szívás:

A fűrész alján egy 100 mm-es szívóadapter található a tömlőnek az elszívóhoz való csatlakoztatásához (nem tartozék). A gép kezelőjének porvédő maszkot kell viselnie. Csúsztassa a 100 mm-es szívótömlőt az adapterre, és rögzítse a tömlőbilinccsel. Győződjön meg róla, hogy a tömlő megfelelően rögzítve van.

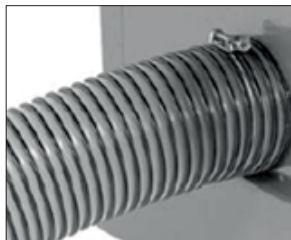

Szükséges légáram: 934 m³/h
Ajánlott vákuumnyomás: 1500 Pa

Megjegyzés: Mindig kapcsolja be az elszívót a fűrész bekapcsolása előtt, és fordítva, mindig kapcsolja ki a fűrész az elszívó kikapcsolása előtt. A megfelelő teljesítmény érdekében a tömlőt a toroknál szorosan le kell zárni.

Megjegyzés: Bármely alkatrész eltávolítása előtt mindig kapcsolja ki a fűrész.



Távolítsa el az oldalsó panelt, tisztítsa meg a portól és a fűrészportól.

7.6 Anyagadagolók

Munka közben használjon anyagadagolót (2. ábra nem tartozék; 3. ábra tartozék).

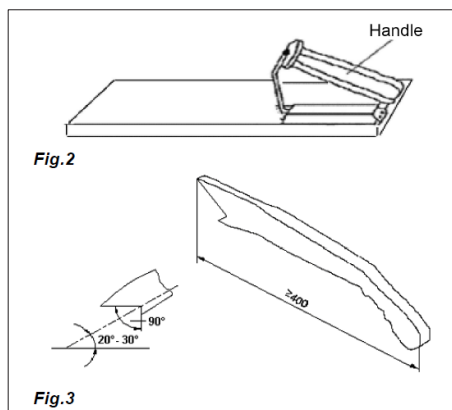

Ha 120 mm-nél keskenyebb anyagot vág, biztonsági okokból használjon anyagadagolót. Használja az adagolót vékony alkatrészek

vágásakor, vagy ha az alkatrészt a vonalzóhoz nyomja. Készíthet egy adagolóblokkot is, lásd a 2. ábrát.

Megjegyzés: Csak a gyártó által szállított vagy az utasításoknak megfelelően gyártott etető tartozékokat használjon. Az etetőeszközök megvédik Önt a kéz és a penge érintkezésétől.

Megjegyzés: Soha ne használjon sérült vagy megrövidített adagolót. A sérült adagoló szétrepedhet és sérülést okozhat.

8. A vágások típusai

Megjegyzés: Mindig viseljen szemvédőt, légzőkészüléket és hallásvédőt. Mindig csak fát vágjon a fűrészsel.

8.1 Hosszanti szelvény



A fa hosszanti vágását a szélesség csökkentése érdekében hasításnak nevezzük. Hosszirányú vágáshoz tartsa meg a munkadarabot mindkét kezével, és nyomja be a vágást és a vonalzót is, hogy egyenes vágást biztosítson.

Soha ne végezzen hosszanti vágást hosszanti vagy szögletes vonalzó használata nélkül, ezek használata nélkül megfordítható egyfajta.

Mindig használjon merülő éket és pengeszűzést. A kitekerő ék megakadályozza, hogy a penge megragadjon a munkadarabot, és megvédi a kezelőt a visszarúgástól vagy a motor lassulásától. A tárcsafedél biztonságos távolságban tartja az ujjakat, miközben csökkenti a szálló por mennyiségét.

Bizonyos munkákhoz szükség lehet a fűrészlapvédő és a fűrészlapfedél eltávolítására, de ezeket a műveleteket követően vissza kell szerelnie a fűrészre.

A vágás végén a fa vagy az asztalon marad, vagy az asztal végére dől, vagy a padlón (vagy a hátsó asztalon) végzi. A fa maradékát hagyja az asztalon, és csak a fűrész kikapcsolása után vegye le az asztalról (kivéve, ha elég nagy ahhoz, hogy biztonságosan fel lehessen venni).

Ha a munkadarab túl vékony, biztonságosabb egy adagolót használni, mint kézzel mozgatni a fát. Vásárolhat csúszásgátlóval kezelt felületű adagolót, vagy készíthet egyet a műhelyében. Nagyon vékony vagy keskeny munkadarabok vágásakor javasoljuk, hogy a munkadarab és a vonalzó közé egy kisebb fadarabot helyezzen, hogy jobban vezesse az anyagot a vágás során.

MEGJEGYZÉS: A lemezfedelelet hagyja az ékhez rögzítve és lehajtvá. Ennek elmulasztása súlyos sérülést vagy halált okozhat.

FIGYELMEZTETÉS: Soha ne közelítse meg a forgó tárcsát a teste bármely részével! Minden vágás után kapcsolja ki a fűrész, és várja meg, amíg a fűrészlap teljesen megáll, mielőtt felveszi a levágott darabokat a fűrészasztalról.

8.2 Szögletes hosszmetset

A ferde hosszanti vágás ugyanúgy történik, mint a hosszanti vágás, de ferde pengével. A penge dőlése 0° és 45° között állítható. Ezt a vágást leggyakrabban ferde vágásnál vagy ferde élek vágásánál használják.

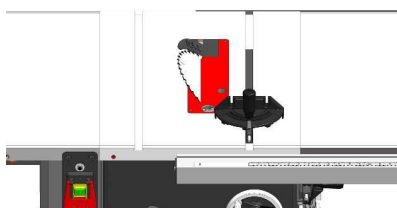

A szög beállítása után győződjön meg arról, hogy a tárcsa egy vonalban van a burkolattal és a kitekerő ékkel.

A digitális kijelző kalibrálása

1. lépés: Állítsa a pengét a munkaasztalra merőlegesen. A skála 0°-ot mutat, nyomja meg a ZERO gombot a visszaállításhoz, a kijelzőn 0,0 jelenik meg.
2. lépés: Forgassa el az öntött kereket 45°-kal, nyomja meg és tartsa lenyomva a SET gombot.
3. lépés: Miközben a SET gombot nyomva tartja, nyomja meg és tartsa lenyomva a ZERO gombot 3 másodpercig. A ZERO gomb felengedésekor a 45° jelenik meg a kijelzőn.

8.3 Kisebb munkadarabok hosszirányú vágása

Ne próbálkozzon hosszanti vágással, ha a munkadarab túl vékony. Ez a fajta vágás arra kényszeríti, hogy kezét túl közel helyezze a pengéhez, ami komoly sérülésveszélyt jelenthet. Keskenyebb munkadarabok vágásakor javasoljuk, hogy a biztonság munkavégzés érdekében használjon adagolót.

8.4 Keresztmetset

A munkadarab hosszának lerövidítésére szolgáló, keresztirányú vágást keresztvágásnak nevezzük. Kisebb vagy négyzet alakú munkadarabok esetén választhat a kereszt- vagy hosszirányú vágás közül. Keresztmetszéseknél mindig használjon szögvonalzót; soha ne vágjon anyagot vonalzó nélkül. A szögvonalzót mindkét horonyban használhatja, de a legtöbb munkás a bal oldali hornyot használja. Ha ferdén vág (a penge megdöntésével), használja azt a hornyot, amelyik nem érintkezik a pengevédővel.

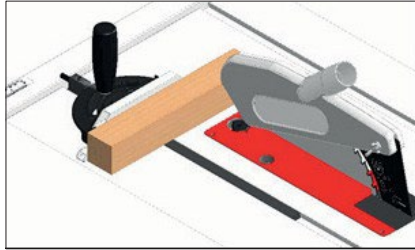

Keresztvágás esetén támassza a munkadarabot a szögvonalzóhoz, és leállított motorral vigye a vonalzót és a munkadarabot a fűrészlap közelébe, hogy ellenőrizze a megjelölt vágást a fűrészlaphoz képest (lásd az ábrát). Vigye el a munkadarab vonalzóját a pengétől. Engedje le a fűrészlap fedelét, kapcsolja be a fűrészelt, és végezze el a vágást. A vágás után vegye le az egyik vagy mindkét darabot az asztalról.

Megjegyzés: A rönkök keresztirányú vágásakor a rönköket egy megfelelő állvány vagy tartó segítségével rögzíteni kell a forgás ellen, és megfelelő fűrészlapot kell használni.

8.5 Szögletes keresztmetszet

Ez ugyanaz az eljárás, mint a keresztvágás, de ferde pengével. A szög beállítása után győződjön meg arról, hogy a penge egy vonalban van a burkolattal és a kitekereselő ékkel.

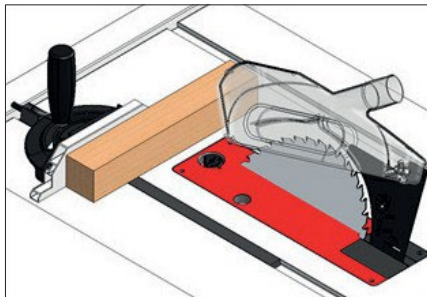

8.6 Ferde vágás

Ez ugyanaz az eljárás, mint a keresztvágás, de a szögvonalzóval ferdén állítva. Tartsa erősen a munkadarabot, és lassan mozgassa a vágásba.

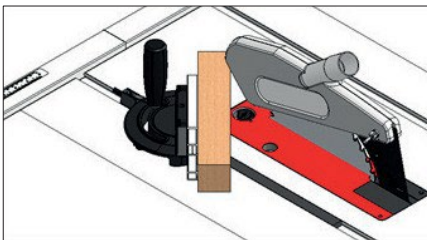

9. Karbantartás

Annak érdekében, hogy a Laguna gépek minél tovább működjenek, tartsa be az ajánlott karbantartási előírásokat és az alábbi utasításokat.

Minden nap ellenőrizze a következőket:

- Laza csavarok
- Sérült lemez
- Sérült ásó ék vagy tárcsafedél.
- Kopott vagy sérült vezeték
- Egyéb károk

Minden héten ellenőrizze:

- Az asztal felületének és a T-nyílásoknak a tisztasága
- Az öntöttvas alkatrészek tisztasága
- A hosszanti vonalzó tisztasága

Havi karbantartás

- Tisztítsa meg és porszívózza ki a fűrész belsejéből és a motorból a fatörmelék.
- Ellenőrizze a szíj feszességét, sérülését vagy kopását.

6-12 havonta:

- Kenje meg a felfüggesztés mozgó alkatrészeit.
- Kenje meg a csigakereket.
- Kenje meg a vezetőcsavart.
- Kenje meg a fogaskerekeket és a sebességváltót.

9.1 A fűrészegység alkatrészeinek térképe

- A. Motor
- B. Szívófedél
- C. A felfüggesztés rögzítése
- D. Felső felfüggesztés
- E. Alsó felfüggesztés
- F. A tengelyanya
- G. Karima
- H. Lemez
- I. Döntésátvitel
- J. Magassági beállítási konverzió
- K. Öv
- L. Férehajtómű
- M. Billentőlemez
- N. Indító kondenzátor
- O. Kondenzátor

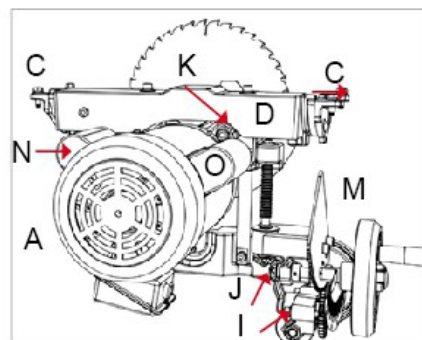
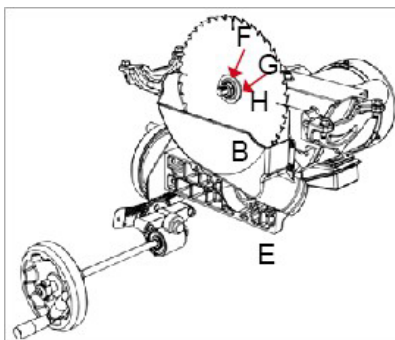

10. Hibaelhárítás

<p>A gép nem indul el, és a megszakító kioldódik</p> <p>Lehetséges ok</p> <ol style="list-style-type: none"> 1. Hibás indítókondenzátor. 2. A motor rosszul van bekötve. 3. Vezetékhiba. 4. Kapcsolóhiba (Start/Stop). 5. Motorhiba. 6. Hibás kondenzátor. 7. Megszakadt vagy meghibásodott megszakító. 8. Hibás vagy kikapcsolt tápegység. 9. Az aljzat/dugasz hibás vagy rosszul van csatlakoztatva. 	<p>Lehetséges megoldások</p> <ol style="list-style-type: none"> 1. Hiba esetén tesztelje/cserélje ki. 2. Állítsa be a motor kábelezését. 3. Ellenőrizze/javítsa meg a törött, laza/ megkopott vezetékeket. 4. Cserélje ki a kapcsolót. 5. Tesztelés/javítás/csere. 6. Hiba esetén tesztelje/cserélje ki. 7. Győződjön meg a megfelelő megszakítóméretéről, állítsa be/cserélje ki a gyenge megszakítót. 8. Győződjön meg róla, hogy a tápegység be van kapcsolva/megfelelő feszültségen van. 9. Vezetékek és csatlakozások tesztelése; beállítás.
<p>A gép túl hangos és túl sokat vibrál.</p> <p>Lehetséges ok</p> <ol style="list-style-type: none"> 1. Meglazult motor vagy alkatrész. 2. Lemezhiba. 3. A motor felfüggesztése meglazult/törött. 4. Rossz gépbeállítás. 5. Laza csiga. 6. Laza vagy kopott öv. 7. Laza vagy hibás szíjtárcsa. 8. Hibás tengelycsapágyak. 9. Hibás motorcsapágyak. 	<p>Lehetséges megoldások</p> <ol style="list-style-type: none"> 1. Ellenőrizze/cserélje ki a sérült csavarokat/anyákat, és csavarja vissza folyékony csavarbiztosítóval. 2. Cserélje ki a hullámos/károsodott tárcsát; élezze újra a tompa tárcsát. 3. Húzza meg/cserélje ki. 4. Húzza meg a rögzítőcsavarokat; mozgassa/igazítsa el a gépet. 5. Húzza meg újra/helyezze vissza a tengelycsigát. 6. Állítsa be a feszültséget/cserélje ki a szíjat. 7. Igazítsa/cserélje ki a tengelyt, a szíjtárcsát, a beállítócsavarokat és a kulcsot. 8. Cserélje ki a csapágyházat; cserélje ki a tengelyt. 9. Próbálja ki a tengely megpörgetésével; a sűrűlt/laza tengelyen csapágyat kell cserélni.
<p>A gép működés közben leáll, vagy úgy tűnik, hogy nem áll rendelkezésre elegendő energia.</p> <p>Lehetséges ok</p> <ol style="list-style-type: none"> 1. Az előtolási sebesség túl magas. 2. Nem megfelelő anyag. 3. A szíj csúszik a tengelyen. 4. Hibás motorcsapágyak. 5. Hibás kontaktor. 6. Túlmelegedett motor. 7. Görbe munkadarab; elferdült vonalzó. 8. A gép teljesítménye nem elegendő a feladathoz; rossz penge. 9. Kondenzátor meghibásodás. 10. A szíj lecsúszik a szíjtárcsáról. 11. A motor nincs jól bekötve. 12. Hibás aljzat/dugó. 13. Motorhiba. 	<p>Lehetséges megoldások</p> <ol style="list-style-type: none"> 1. Csökkentse az adagolási sebességet. 2. Csak vágott fa (max. nedvességtartalom 20%) 3. Cserélje ki a meglazult szíjat vagy tengelyt. 4. Tesztelés/javítás/csere. 5. Ellenőrizze az érintkezőket/helyes kábelezést. 6. Tisztítsa meg a motort, hagyja lehűlni, és csökkentse a munkamennyiséget. 7. Egyenesítse ki vagy cserélje ki a munkadarabot; állítsa be a vonalzót. 8. Használja a megfelelő kést; csökkentse az előtolási sebességet és a vágási magasságot. 9. Hiba esetén tesztelje/cserélje ki. 10. A szíj feszességének beállítása/az ékszíj cseréje 11. Tesztelés/javítás/csere. 12. Csatlakoztassa helyesen a motort. 13. Tesztelés/javítás/csere.

FIGYELEM:

A bekötést csak szakképzett villanyszerelő végezheti. Mindig gondoskodjon a gép megfelelő földeléséről. Minden szabadon lévő, vezető alkatrészt a védővezető áramkörhöz kell csatlakoztatni. Zárja és rögzítse a gép alapját.

FIGYELEM:

A gép körül elegendő helyet kell hagyni a hozzáférés megkönnyítésére. A gépet jó megvilágítású és szellőzésű műhelyben kell összeszerelni és használni. A végfelhasználónak a helyszínen túlfeszültség-védelmi berendezéseket kell biztosítania.

11. Kapcsolási rajz és alkatrészjegyzék

A Fusion2 230 V kapcsolási rajz

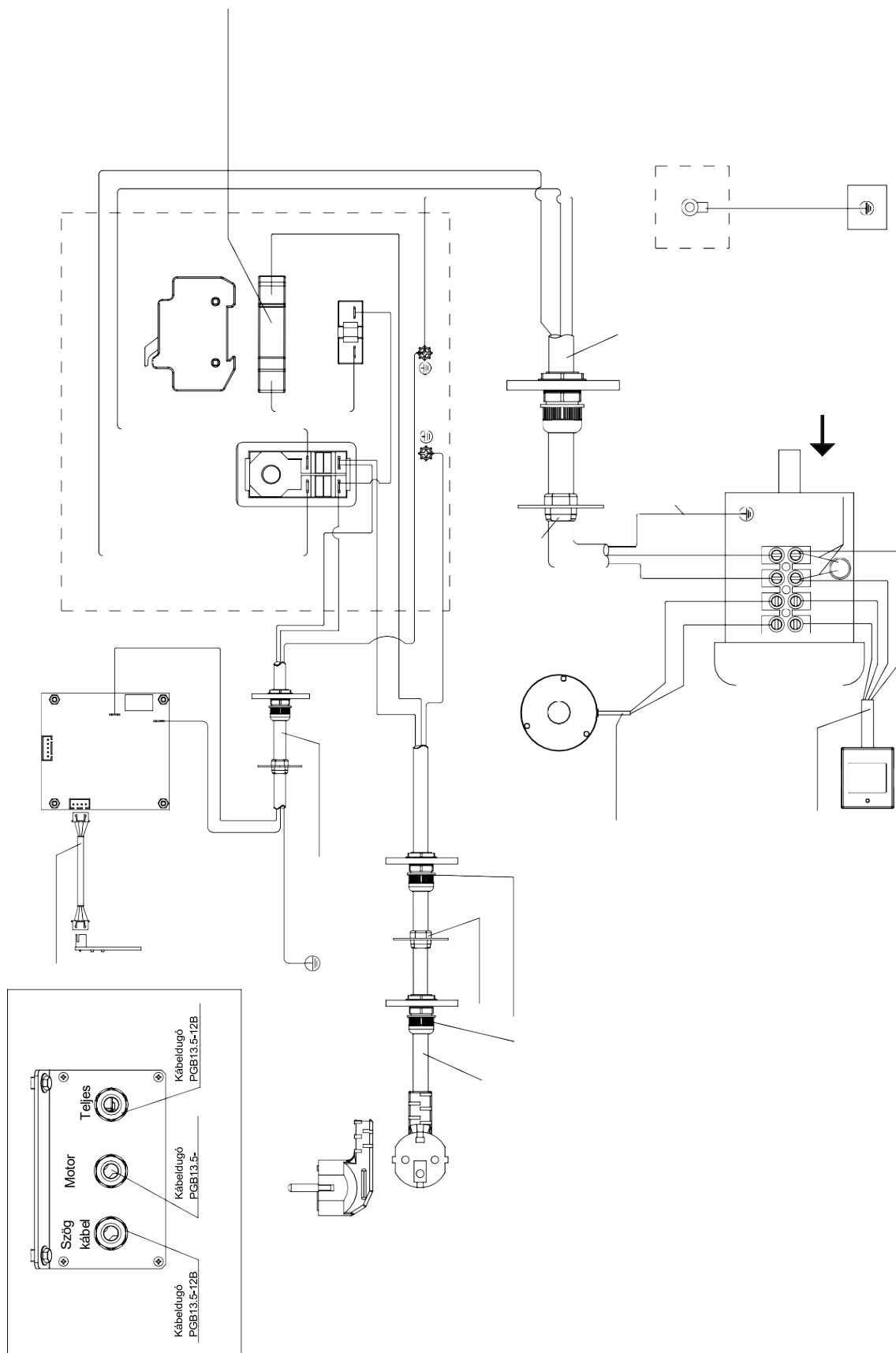

Hosszirányú vonalzó

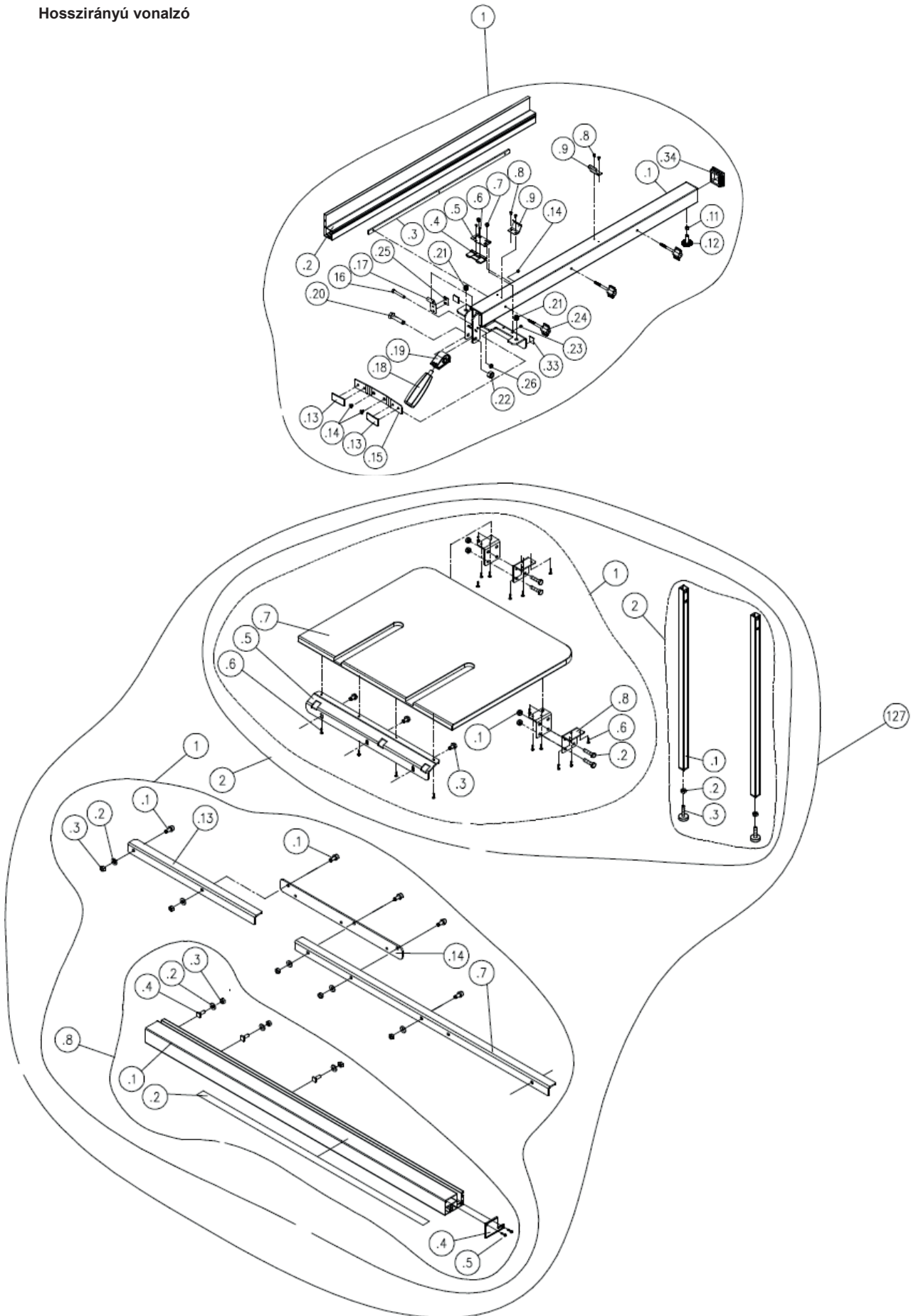

Szögvonalzó, pengehuzat

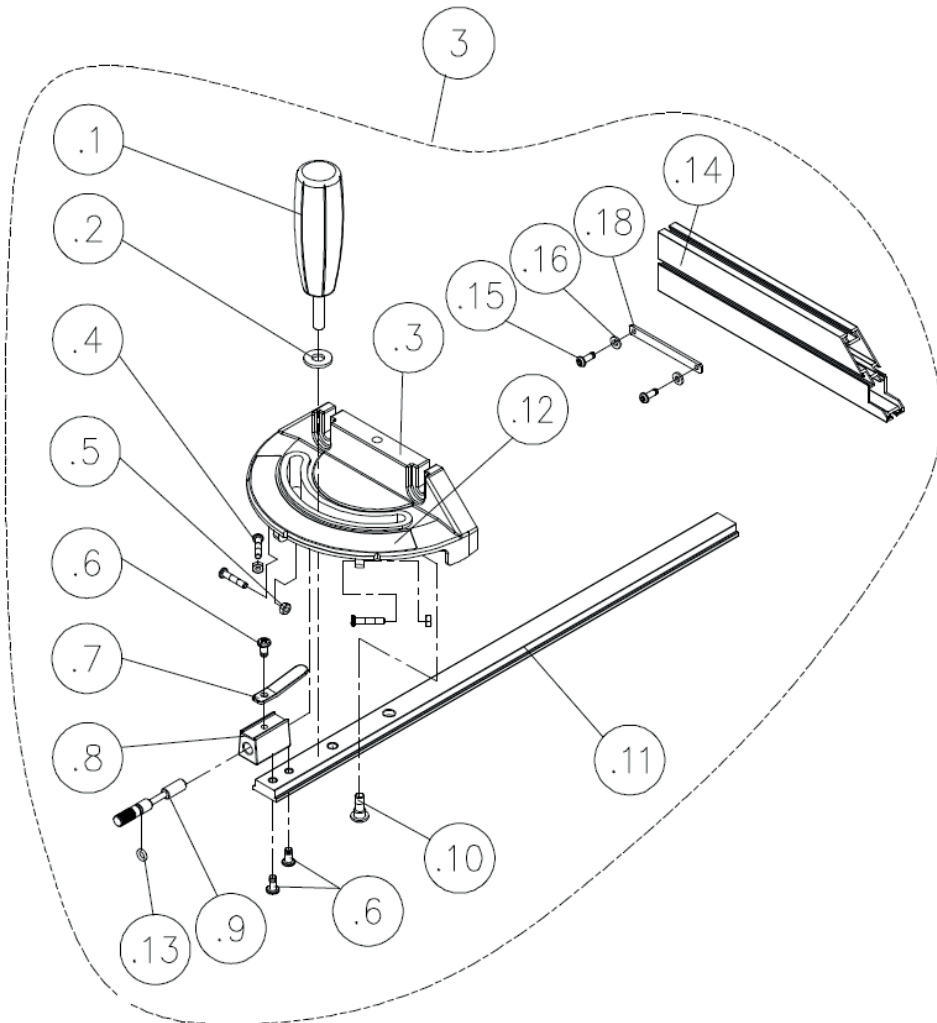
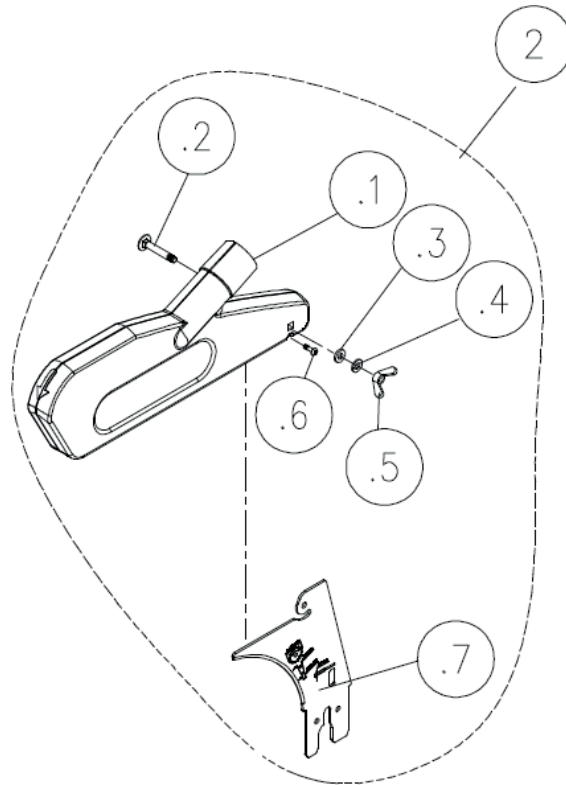

Motor és felfüggesztés

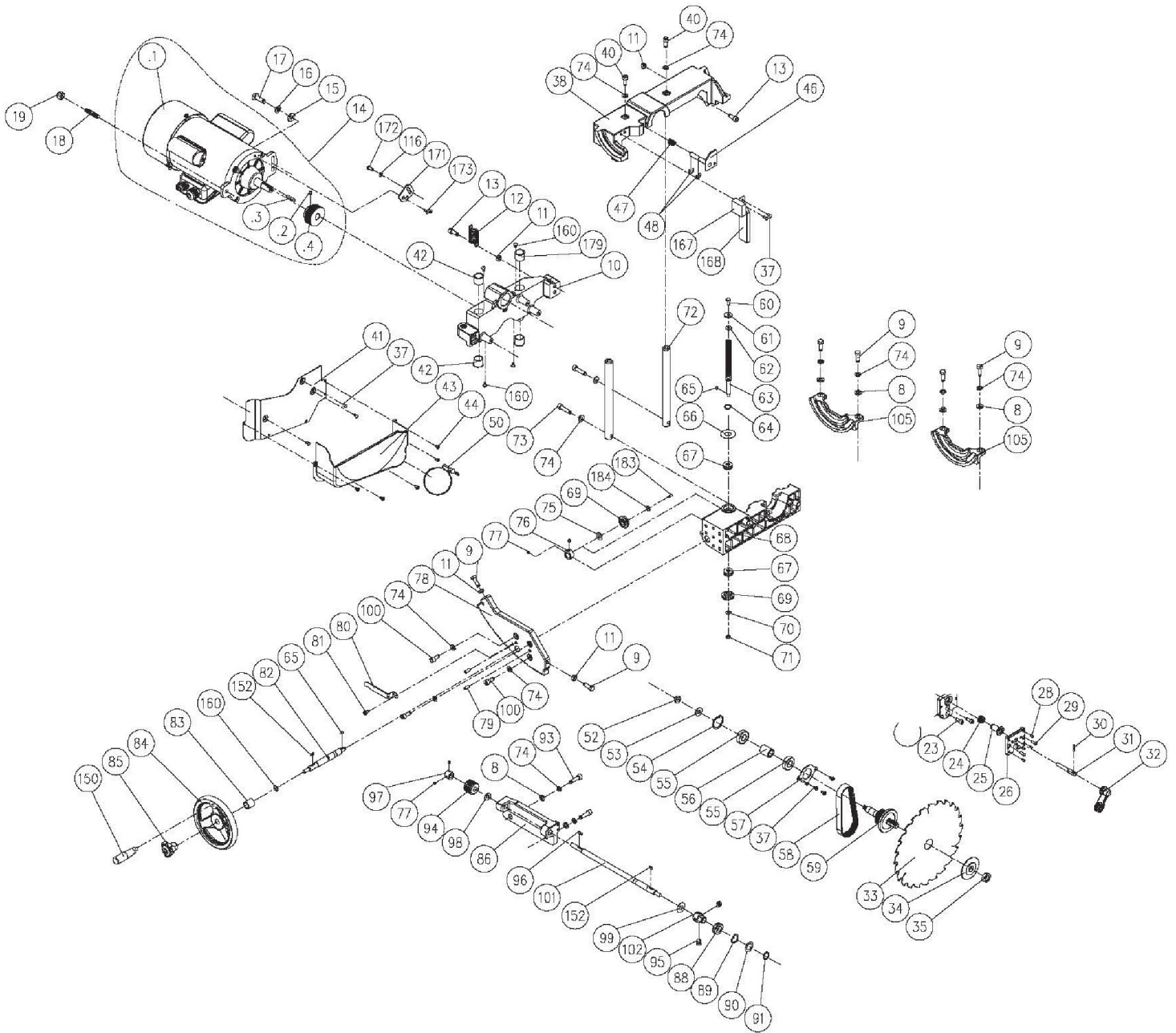

Szekrény

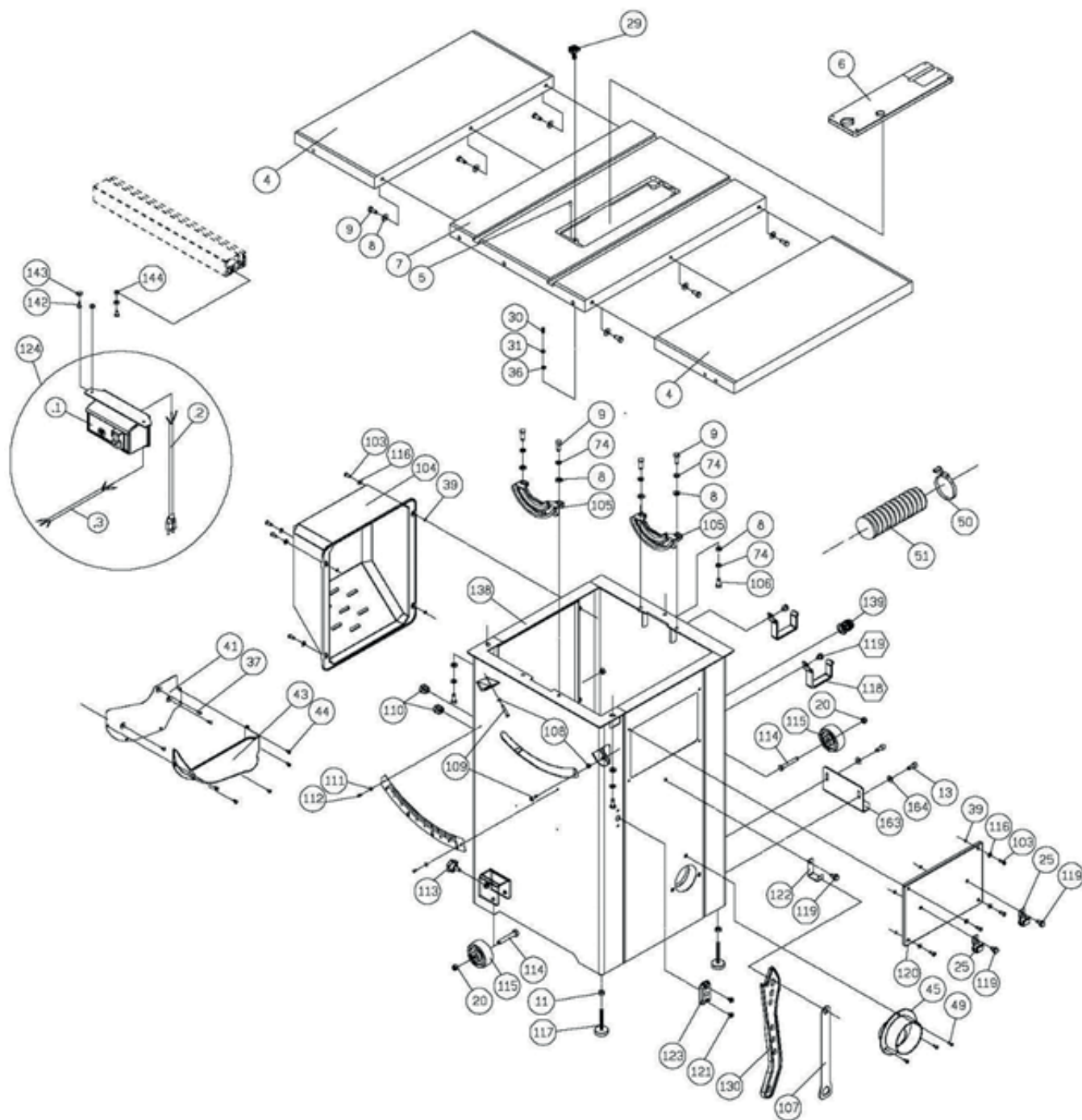

Az összetevők listája

1	925200-000	Fence Assembly	LH (800mm)	1
2	924708-000	Blade Guard Assembly	US Type	1
3	924562-001	Miter Gauge Assembly		1
4	051437-000	Extension Table		2
5	011001-103	Spring Pin	3*10	1
6	924793-000	Table Insert Assembly		1
7	051426-000	Table		1
8	006001-049	Flat Washer	8.5*16*2.0t	22
9	000003-105	Hex. Screw	M8*1.25P*25	6
10	090322-000	Up-down Bracket		1
11	008006-100	Hex. Nut	M8*1.25P(13B*6.5H)	5
12	280266-000	Spring		1
13	290065-901	Round Head Shoulder Screw		2
14	901215-000	Motor Assembly	1200W*230V*50HZ* 1PH*2P	1
	381257-902	Motor Pulley	50HZ	1
15	006001-069	Flat Washer	10*20*3.0t	1
16	006307-100	Spring Washer	10.2*18.5	1
17	000004-103	Hex. Screw	M10*1.5P*30	1
18	360863-901	Motor Fixing Shaft		1
19	008308-100	Lock Nut	M10*1.5P(17B*12H)	1
20	008306-100	Lock Nut	M8*1.25P(13B*9H)	3

102	381463-901	Fix Bushing		1
103	000304-113	Pan Head Screw	M6*1.0P*30	8
104	174789-000	Motor Cover		1
105	051135-000	Trunnion Support		2
106	000003-104	Hex. Screw	M8*1.25P*20	10
107	174315-904	Arbor Wrench		1
109	000003-115	Hex. Screw	M8*1.25P*55	1
111	006001-001	Flat Washer	4.3*10*1.0t	2
112	000302-102	Pan Head Screw	M4*0.7P*8	2
113	004001-101	Knob	5/16"-18NC*3/4"	2
114	000003-316	Hex. Screw	M8*1.25P*60	2
115	250399-615	Wheel		2
116	006001-022	Flat Washer	6.3*13*1.0t	1
117	230041-000	Leveling Foot		2
118	170541-904	Slide Shelf		2
119	049201-101	Hex. Screw w/Flat Washer	M8*1.25P*16/ (13B*6.5H)	2
120	175077-000	Side Cover		1
121	001603-102	Round Head Screw w/Washer	M6*1.0P*10/6*13.2*1.0t	2
122	170965-904	Fix Plate		1
123	250407-615	Worm Shaft Bracket		1
124	938120-000	Magnetic Switch Assembly	230V(9A)-DRO	1

21	010005-000	Retaining Ring	STW-14	1
22	130359-903	Bracket for Riving Knife		1
23	000104-104	Cap Screw	M8*1.25P*16	2
24	280259-901	Spring		1
25	130363-903	Bushing		1
26	110073-000	Bracket for Riving Knife		1
28	001902-710	SET Lock Screw	M6*1.0P*8	4
29	000804-106	Round Head Screw	M5*0.8P*16	2
30	361251-905	Pin		1
31	361250-901	Fixing Knob		1
32	110071-000	Lock Handle		1
33	390040-000	Saw Blade	250mm x 30mm x 40T	1
34	130388-000	Sawblade Clamp		1
35	380205-901	Nut	TW5/8"-12(/in)	1
36	008302-100	Lock Nut	M5*0.8P(8B*6H)	1
37	002503-101	Round Head Socket Lock Screw	M5*0.8P*12	8
38	090323-000	Upper Trunnion		1
39	008304-100	Lock Nut	M6*1.0P(10B*6H)	8
40	002601-102	Locking CAP screw	M8*1.25P*20	2
41	174773-000	Fixing Plate		1
42	130397-000	Bushing		2
43	251398-615	Dust Hood		1
44	002002-101	Round Head Phillip Screw	M5*0.8P*8	5
45	251418-615	Adaptor		1
46	174716-019	Arbor Lock Handle		1
47	280260-901	Spring		1
48	010206-000	Retaining Ring	ETW-9	2
49	000303-104	Pan Head Screw	M5*0.8P*12	3
50	042608-000	Clamp	I.D. 60-80mm	2
51	042620-008	Dust Hose	2.5*(I.D.)*800mm	1
52	008316-200	Lock Nut	M10*1.5P(17B*8H)	1
53	006001-075	Flat Washer	10.3*22*2.0t	1
54	010103-000	Retaining Ring	RTW-35	1
55	030211-002	Ball Bearing	6003	2
56	190270-901	Spacer		1
57	174305-901	Fixed Plate		1
58	014360-000	Poly-V-Belt	139J-7	1
59	361351-902	Arbor		1
60	000002-103	Hex. Screw	M6*1.0P*16	1
61	006001-020	Flat Washer	6.2*20*3.0t	1
62	006007-114	Flat Washer	6.4*16*1.6t	1
63	361245-901	Lead Screw		1
64	010007-000	Retaining Ring	STW-16	1
65	012002-003	Key	4*4*8	2
66	174324-000	Washer		1
67	031011-001	Bearing	51100	2
68	090324-000	Trunnion Base		1
69	130257-000	Bevel Gear		2
70	006001-025	Flat Washer	6.4*16*1.0t	1
71	008317-300	Lock Nut	M6*1.0P(10B*5H)	1
72	361246-000	Column		2
73	002601-108	Locking CAP screw	M8*1.25P*35	2
74	006305-100	Spring Washer	8.2*15.4	15
75	006001-078	Flat Washer	10.5*19*1.5t	1
76	190273-901	Spacer		1
77	000202-101	SET Screw	M5*0.8P*5	4
78	051469-000	Worm Gear Plate		1
79	011004-103	Spring Pin	6*25	2
80	175012-156	Pointer		1
81	002402-101	Round Head Lock Screw w/Washer	M5*0.8P*12/5*10.5*1.0t	1
82	361429-901	Shaft		1
83	251455-615	Bushing		1
84	240061-008	Handwheel	HF-150	2
85	920703-000	Fixing Knob		2
86	051470-000	Bracket		1
88	660229-000	Magnetic Ring		1
89	006706-100	Wave Washer	WW-18	1
90	006001-203	Flat Washer	18*28*1t	1
91	010009-000	Retaining Ring	STW-18	1
93	000104-110	Cap Screw	M8*1.25P*30	2
94	360709-901	Worm Shaft		1
95	001902-109	SET Lock Screw	M6*1.0P*6	2
96	012002-006	Key	4*4*16	1
97	130126-903	Lock Ring		1
98	006006-120	Flat Washer	20*10.2±0.1*2±0.1	1
99	006004-167	Flat Washer	13.5*26*0.8t	1
100	000104-108	Cap Screw	M8*1.25P*25	3
101	361428-901	Shaft		1

125	043322-000	O-Ring	PT1	1
127	924794-000	36" Rail & Rear Table Assembly		1
127.1	924711-000	36" Rail		1
127.2	924796-000	Rear Table . Leg Assembly		1
130	251362-615	Push Sticks		1
133	040002-000	Hex. Wrench	2.5mm	1
134	040006-000	Hex. Wrench	6mm	1
135	174569-904	Open Wrench	10*13	1
138	925172-000	Cabinet Assembly		1
1	175107-000	Cabinet		1
2	950848-000	DRO Assembly		1
139	023705-011	Strain Relief	PGB13.5-12B	1
141	230114-906	Hadle		2
142	000002-101	Hex. Screw	M6*1.0P*12	2
143	006001-033	Flat Washer	6.7*16*1.0t	2
144	008603-100	Square Screw	M6*1.0P(10B*5H)	2
145	012002-005	Key	4*4*12	2
154	006701-100	Wave Washer	WW-6	1
157	006001-137	Flat Washer	5.3*16*1.5t	1
159	170542-904	Hook		2
160	002504-102	Round Head Socket Lock Screw	M4*0.7P*6	4
161	006001-045	Flat Washer	8.5*16*1.0t	1
162	006702-100	Wave Washer	WW-8	2
163	174711-000	Fix Plate		2
164	453041-040	Power Cord	H07RN-F 1.5mm2*3C*3150mm	1
165	000003-102	Hex. Screw	M8*1.25P*16	4
167	200108-000	Sponge		1
168	174772-000	Plate		1
169	924854-000	Over Head Guards Assembly	36"	1
1	042620-015	Dust Hose	1.5*(I.D.)*2700mm()	1
2	174887-904	Brace		1
5	850913-000	Hardware Bag for Over head Guard		1
.1	042622-003	Clamp	30-45(I.D.)	2
.2	001803-103	CAP Screw w/ Spring Washer	M8*1.25P*25/8.2*13.7	1
.3	006001-049	Flat Washer	8.5*16*2.0t	1
.4	008006-100	Hex. Nut	M8*1.25P(13B*6.5H)	1
171	174672-901	Motor Plate		1
172	000801-103	Round Head Screw	M6*1.0P*16	1
173	000701-102	Flat Head Hex. Screw	M5*0.8P*10	2
174	924807-000	Front Rail (L) Assembly		1
176	251358-615	Knob		1
177	049201-102	Hex. Screw w/Flat Washer	M8*1.25P*12/ (13B*5.5H)	3
179	130396-000	Bushing		2
180	174971-904	Cord Fix Plate	(M6)	1
181	000304-102	Pan Head Screw	M6*1.0P*10	2
183	002504-701	Round Head Socket Lock Screw	M4*0.7P*10	1
184	006003-199	Flat Washer	4.3*14*2.0t	1